



КОЛЛЕКТОР



СЕРИЯ	<p>ФУНКЦИЯ</p> <div style="display: flex; justify-content: space-around; align-items: center;"> <div style="text-align: center;"> <p>Обратная линия</p>  </div> <div style="text-align: center;"> <p>Подающая линия</p>  </div> </div>
<p>ESBE GMA121</p>	<div style="display: flex; justify-content: space-around; align-items: center;">   </div> <p style="text-align: right;">Коллектор для 2-х насосных групп без встроенного гидравлического разделителя.</p>
<p>ESBE GMA131</p>	<div style="display: flex; justify-content: space-around; align-items: center;">   </div> <p style="text-align: right;">Коллектор для 3-х насосных групп без встроенного гидравлического разделителя.</p>
<p>ESBE GMA221</p>	<div style="display: flex; justify-content: space-around; align-items: center;">   </div> <p style="text-align: right;">Коллектор для 2-х насосных групп со встроенным гидравлическим разделителем.</p>
<p>ESBE GMA231</p>	<div style="display: flex; justify-content: space-around; align-items: center;">   </div> <p style="text-align: right;">Коллектор для 3-х насосных групп со встроенным гидравлическим разделителем.</p>

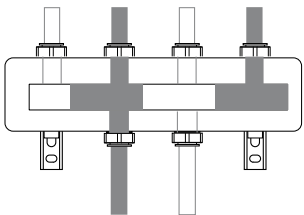
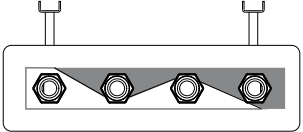
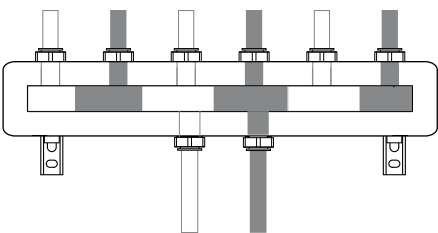
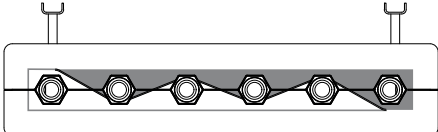
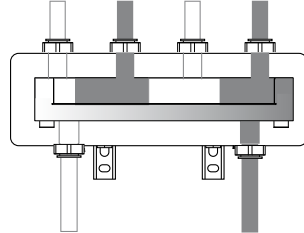
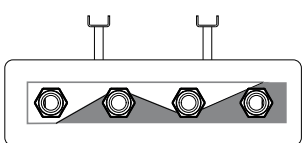
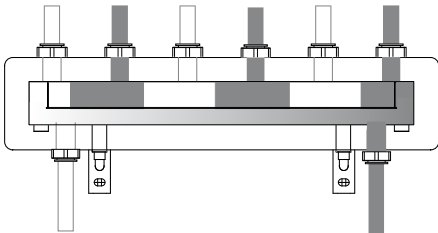
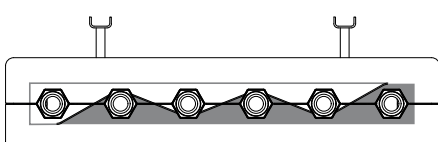

МОНТАЖ НЕСКОЛЬКИХ НАСОСНЫХ ГРУПП

Если необходимо установить несколько насосных групп, рекомендуется использовать коллектор серии ESBE GMA с гидравлическим сепаратором или без него.

При отсутствии теплоаккумулятора и для исключения влияния насосов потребителей тепла и котловых насосов рекомендуется использовать коллектор с разделителем серии GMA2XX

МОНТАЖ НА СТЕНУ

Монтируйте устройство на капитальную стену, которая не подвергается воздействию вибраций. Очень важно разместить гидравлический коллектор с учетом его габаритов, а также габаритов подсоединенных групп.

При просверливании отверстий в стене для монтажа оборудования действуйте осторожно, чтобы не повредить электропроводку или существующий трубопровод.

1. Просверлите отверстия и вставьте дюбели.
2. Монтируйте коллектор на настенные кронштейны. Прикрепите кронштейны к стене и установите коллектор.
3. На насосную группу установите переходники ESBE KGT/ESBE KGR.
4. Правильное расположение отверстий для насосной группы определите с помощью установочного шаблона, входящего в комплект поставки насосной группы.
5. Подсоедините насосные группы к коллектору.

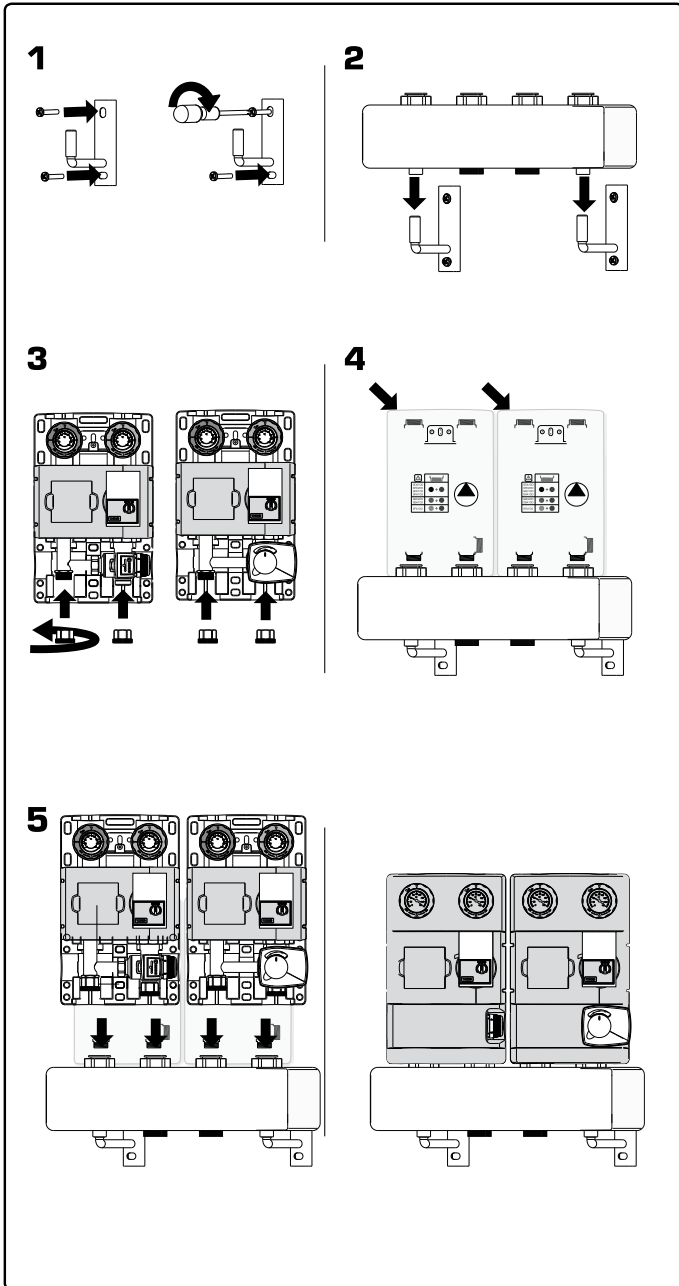

ПРИСОЕДИНИТЕЛЬНЫЙ КОМПЛЕКТ

Для присоединения насосной группы к коллектору рекомендуется использовать адаптеры, поставляемый производителем.

Насосная группа имеет резьбовые присоединения G 1" со стороны генератора (в направлении гидравлического коллектора) и резьбовые соединения Rp 1" со стороны нагревания. Коллекторы имеют штыревые соединения G 1/2" со стороны генератора и поворотную гайку RN 1 1/2" со стороны нагревания (в направлении насосной группы)

Адаптеры поставляются в двух исполнениях. Стандартная версия KGR - для стандартного оборудования и версия KGT для оборудования с фиксированной температурой.

ВАРИАНТЫ ДЛЯ GMA221 И GMA231

Коллекторы GMA221 и GMA231 в стандартной комплектации поставляются с незаглушенными соединениями для аксессуаров, таких как датчики, оборудование для заполнения системы, средства защиты или дренажное оборудование.

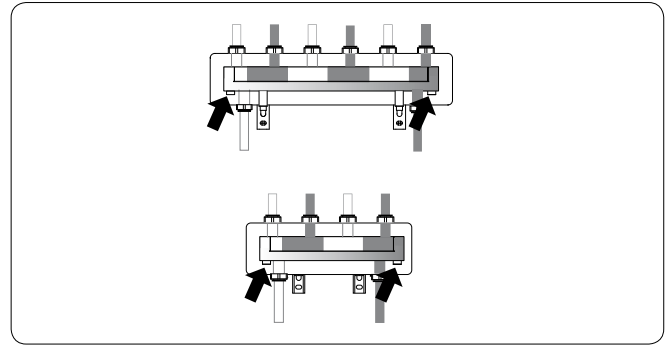

ПРИМЕР УСТАНОВКИ

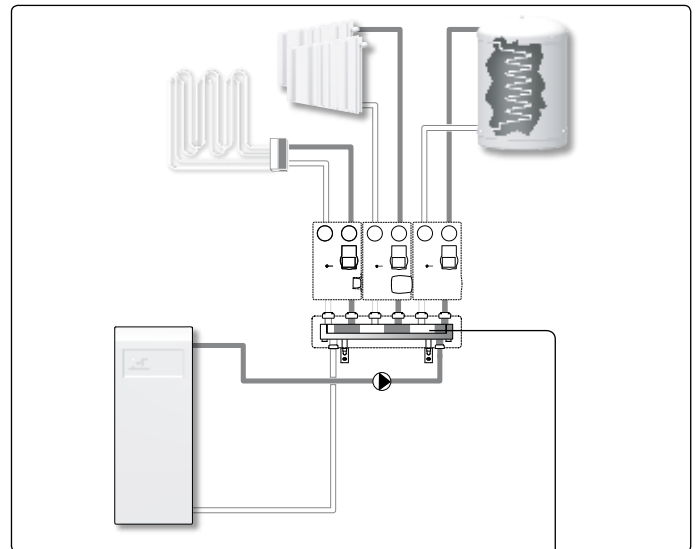

Все представленные схемы дают только общее представление.

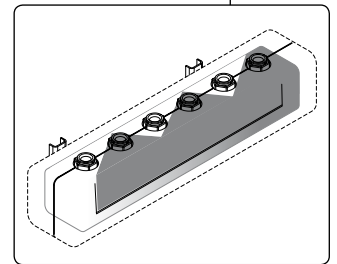

www.esbe.eu

ESBE

NO.1 IN HYDRONIC SYSTEM CONTROL