



Saīsinātā instrukcija

UK CE EAC

Darbojas ar lietojumprogrammu

ENGO SMART App

Powered By tuya

Ver. 1.2
Izniegšanas datums: II 2024
Soft: galvenais modulis v2.0.2
MCU v1.7.0

GET IT ON Google Play

Available on the App Store

Hey Google works with alexa

Ražotājs:
Engo Controls S.C.
43-262 Kobielice
Rolna 4
Polija

Izplatītājs:
QL CONTROLS Sp.z.o.o.Sp.k.
43-262 Kobielice
Rolna 4
Polija

www.engocontrols.com

Ievads

Bežvadu komplekts, kas paredzēts standarta apkures ierīču (piemēram, gāzes katlu) vadībai. Tas raksturojas ar vienkāršu dizainu, intuitīvu lietošanu, izmantojot taustiņus, un lielu, salasāmu displeju. Iebūvētais Wi-Fi modulis ļauj viegli un ātri konfigurēt ierīci mobilajā lietotnē ENGO Smart. Regulatoru var koplietot vairāki lietotāji, tas ir aprīkots ar grafiku veidošanas un PIN bloķēšanas funkciju. Rūpnīcā savienots pāri un sagatavots darbībai.

Ierīces īpašības:

- Wi-Fi saziņa 2,4 GHz Wi-Fi standartā;
- savietojamība ar lietotni ENGO Smart App;
- iespēja iestatīt minimālo un maksimālo uzdoto temperatūru;
- bežvadu saziņa 868 Mhz standartā;
- SILDĪŠANAS/DZESĒŠANAS funkcija.

Tehniskie dati

Regulatora barošana	2 × AA baterija
Uztvērēja barošana	230 V AC, 50 Hz
Maksimālā uztvērēja slodze	16 (5) A
Uztvērēja izejas signāls	NO/COM bezsprieguma relejs
Temperatūras regulēšanas diapazons	5 - 35 °C
Vadības algoritms	TPI vai histerēze (±0,2°C - ±2°C)
Saziņa	Bežvadu, 868 Mhz un 2,4 Ghz Wi-Fi
Izmēri [mm]	Raidītājs: 80 × 80 × 22 Uztvērējs: 96 × 96 × 27

Izstrādājuma atbilstība

Izstrādājums atbilst šādām ES direktīvām: 2014/53/ES, 2011/65/ES ("P") 868,0–868,6 MHz; < 13 dBm, 2,4 GHz Wi-Fi

PIEZĪME!

Šis dokuments ir saīsināta izstrādājuma uzstādīšanas un lietošanas instrukcija un tajā ir norādītas tā svarīgākās īpašības un funkcijas.

Drošība

Lietojiet ierīci saskaņā ar spēkā esošajiem valsts un ES tiesību aktu noteikumiem. Lietojiet ierīci atbilstoši tās paredzētajam pielietojumam, turot to sausu. Izstrādājums ir paredzēts tikai lietošanai iekštelpās. Pirms uzstādīšanas darbu sākšanas un izstrādājuma lietošanas iepazīstieties ar visu instrukciju.

Uzstādīšana

Uzstādīšana ir jāveic kvalificētai personai ar atbilstošu licenci, saskaņā ar spēkā esošajiem valsts un ES standartiem un tiesību aktu noteikumiem. Ražotājs neatbild par rīcību, kas neatbilst instrukcijai.

PIEZĪME!

Uz visu sistēmu var attiekties papildu aizsardzības prasības, par kuru ievērošanu atbild uzstādītājs.

Regulatora uzstādīšana uz sienas

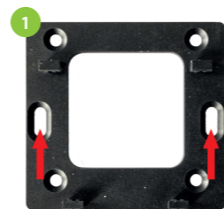

Piestipriniet montāžas plāksni pie sienas.



Ievietojiet baterijas regulatorā.



Piestipriniet regulatoru pie montāžas plāksnes.

Uztvērējs E20iRXWIFI

Pārslēgu funkcijas

KREISLAIS PĀRSLĒGS

- "ON" - manuālajā režīmā — ieslēgts uztvērējs
- "OFF" - manuālajā režīmā — izslēgts uztvērējs

LABAIS PĀRSLĒGS

- "MANUAL" — uztvērējs darbojas manuālajā režīmā (atbilstoši kreisajā pusē esošajam pārslēga rādījumam)
- "AUTO" — uztvērējs darbojas automātiskajā režīmā (atbilstoši regulatora rādījumiem)



Gaismas diožu marķējums

Uztvērēja statuss tiek noteikts ar gaismas diodēm.

Tām ir šādas krāsas:

- sarkana (augšējā);**
- zaļa (augšējā);**
- zila (augšējā);**
- rozā (augšējā);**
- oranža (apakšējā).**

Detalizēts gaismas diožu nozīmes skaidrojums

	SKAIDROJUMS
Sarkanā gaismas diode mirgo.	Uztvērējs un regulators ir sagatavoti uzstādīšanai lietotnē. Gaismas diode vienmēr mirgo sarkanā krāsā: - uzreiz pēc uztvērēja pieslēgšanas barošanas avotam, ja regulators nav pievienots lietotnei; - pēc parametra "APP" -> "YES" iedarbināšanas regulatorā (uzstādītāja iestatījumos); - pēc regulatora dzesēšanas no lietotnes (ierīce automātiski pāriet savienošanas pāri ar lietotni režīmā).
Sarkanā gaismas diode deg.	Uztvērējs un regulators nav uzstādīti lietotnē un darbojas bezsaistes režīmā. Ir pagājušas 10 minūtes, kuru laikā ierīce bija sagatavošanas uzstādīšanai lietotnē režīmā.
Zaļā gaismas diode deg.	Uztvērējs ir savienots ar maršrutētāju, kuram nav piekļuves internetam (tas darbojas bezsaistes režīmā).
Zaļā gaismas diode mirgo.	Uztvērējs ir zaudējis savienojumu ar maršrutētāju (maršrutētājs izslēgts).
Zilā gaismas diode deg.	Uztvērējs ir savienots ar maršrutētāju, kam ir piekļuve internetam (tas darbojas tiešsaistes režīmā).
Zilā gaismas diode mirgo.	Uztvērējs bija savienots pāri, taču zaudēja savienojumu ar regulatoru nepietiekama darbības rādiusa vai regulatora baterijas izlādēšanās dēļ. Uztvērējs sāk mirgot pēc aptuveni 15 minūtēm, ja tas nesāņem signālu no regulatora.
Oranžā gaismas diode deg.	Uztvērējs "AUTO" (automātiskajā) režīmā ir saņēmis sildīšanas/dzesēšanas signālu no regulatora vai uztvērējs ir iedarbināts manuālajā režīmā (kreisais pārslēgs "ON", labais pārslēgs "MANUAL").
Oranžā gaismas diode nedeg.	Uztvērējs nenosūta sildīšanas/dzesēšanas signālu.
Oranžā gaismas diode mirgo.	Uztvērējs ir savienošanas pāri režīmā un meklē signālu no regulatora (tad jāiedarbina regulatorā parametrs "SYNC").
Rozā gaismas diode deg.	Uzsākts atjaunināšanas process. Lai paaugstinātu veiksmīgas atjaunināšanas iespēju, tūlīt pēc rozā gaismas diodes iedegšanās noklikšķiniet uz jebkāda taustiņa uz regulatora, lai ieslēgtu apgaismojumu.

Pieslēgšanas shēmas

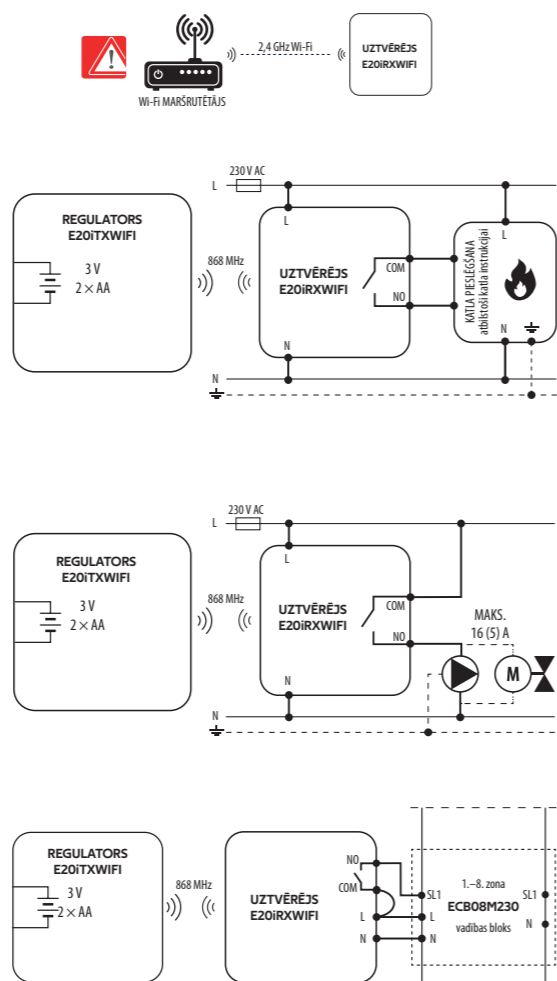

Ikonu uz displeja apraksts

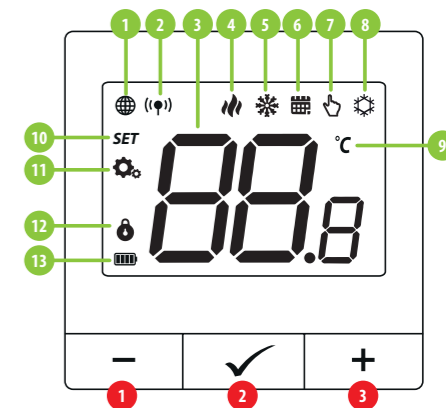

1. Taustiņš -
2. Taustiņš ✓
3. Taustiņš +
1. Interneta savienojums
2. Savienojums ar uztvērēju (savienošana pāri)
3. Pašreizējā/uzdotā temperatūra
4. Sildīšanas indikators (ikonas animācija nozīmē, ka darbojas apkures režīms)
5. Dzesēšanas indikators (ikonas animācija nozīmē, ka darbojas dzesēšanas režīms)
6. Aktīvā grafika ikona
7. Pagaidu programmas pārrakstīšana
8. "FROST" (pretsasalšanas režīms)
9. Temperatūras mērvienība
10. Iestatījumu/temperatūras iestatījuma ikona
11. Uzstādītāja iestatījumu ikona
12. Taustiņu bloķēšana
13. Baterijas uzlādes līmeņa indikators

Taustiņu funkcijas

Taustiņš	Funkcija
+	Vērtības maiņa uz augšu
-	Vērtības maiņa uz leju
✓	Manuālā/grafika režīma maiņa - viens klikšķis (tikai tiešsaistes režīmā)
✓	Pāreja uz uzstādītāja parametriem - turiet trīs sekundes
✓	Regulatora izslēgšana/ieslēgšana - turiet piecas sekundes (gaidstāves režīms)
+ & -	Savienošana pāri ar lietotni - turiet, līdz parādās ziņojums "PA", pēc tam atlaidiet taustiņus
+ & -	Raidītāja savienošana pāri ar uztvērēju - turiet, līdz parādās ziņojums "SY", pēc tam atlaidiet taustiņus
+ & -	Regulatora atiestatīšana - turiet, līdz parādās ziņojums "FA", pēc tam atlaidiet taustiņus
+ & ✓	Taustiņu bloķēšana/atbloķēšana — turiet trīs sekundes
- & ✓	Pārslēgšanās starp sildīšanas/dzesēšanas režīmu - turiet trīs sekundes

Regulatora uzstādīšana lietotnē

Pārliecinieties, ka Jūsu maršrutētājs atrodas tuvu Jūsu mobilajam tālrunim. Pārliecinieties, ka Jums ir Interneta savienojums. Tas ļauj saīsināt ierīces savienošanas pāri laiku. Izmantojiet tikai 2,4 GHz Wi-Fi tīklu.

1. SOLIS. LEJUPIELĀDĒJIET LIETOTNI ENGO SMART.

Lejupielādējiet lietotni ENGO Smart no Google Play vai Apple App Store un uzstādiet to savā mobilajā ierīcē.

ENGO SMART



2. SOLIS. REGISTRĒJIET JAUNU KONTU

Lai reģistrētu jaunu kontu, rīkojieties, kā aprakstīts tālāk:

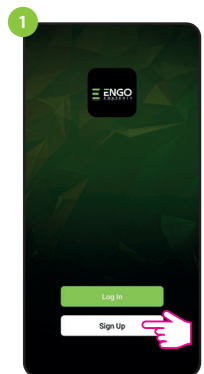

Noklikšķiniet uz "Reģistrēties", lai izveidotu jauno kontu.

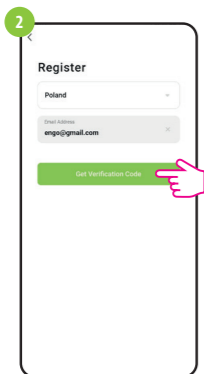

Norādiet e-pasta adresi, uz kuru tiks nosūtīts verificācijas kods.

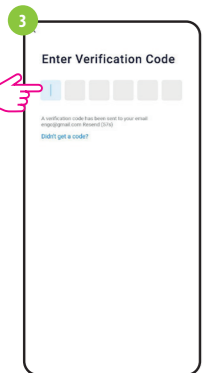

Ievadiet e-pasta ziņojumā saņemto kodu. Atcerieties, ka Jums ir tikai 60 sekundes, lai ievadītu kodu!

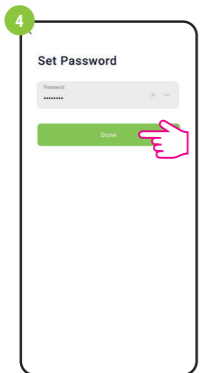

Pēc tam iestatiet pieteikšanās paroli.

3. SOLIS. PIEVIENOJIET REGULATORU WI-FI TIKLAM

Pēc lietotnes uzstādīšanas un konta izveidošanas



Pārbaudiet mobilajā ierīcē, vai lietotnei ENGO Smart ir piekļuve atļaujām (Atrašanās vieta, Bluetooth, Tuvumā esošās ierīces). Pēc tam ieslēdziet Bluetooth un atrašanās vietu. Savienojieties ar to 2,4 GHz Wi-Fi tīklu, kuram vēlaties piešķirt regulatoru.

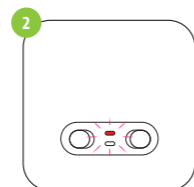

Pievienojiet uztvērēju barošanas avotam. Pēc pirmās iedarbināšanas reizes sāk mirgot sarkanā gaismas diode, kas nozīmē, ka ierīces ir gatavas pievienošanai lietotnei. Pārejiet uz 5. soli (ierīču pievienošana lietotnei). Ja sarkanā gaismas diode uz uztvērēja nemirgo, rīkojieties, kā aprakstīts tālāk.

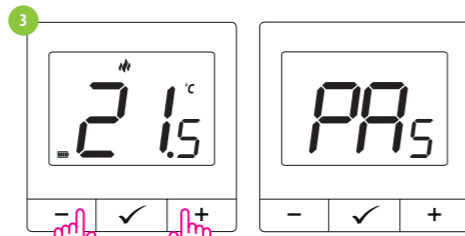

Nospiediet vienlaikus taustiņus – un + uz regulatora un turiet tos nospiešus dažas sekundes, līdz parādās "PA". Atlaidiet taustiņus. Regulators pāriet savienošanas pāri ar lietotni režīmā, un gaismas diode uz uztvērēja sāk mirgot sarkanā krāsā.

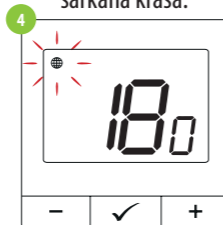

Regulator skaita laiku atpakaļ (180 s).

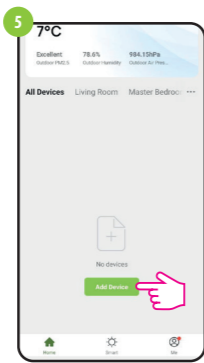

Izvēlieties lietotnē "Pievienot ierīci".

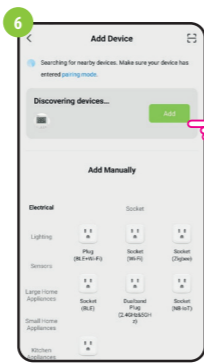

Pēc regulatora sameklēšanas noklikšķiniet uz "Pievienot".



Izvēlieties Wi-Fi tīklu, kurā darbosies regulators, un ievadiet šī tīkla paroli.

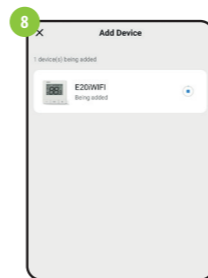

Pagaidiet, līdz lietotnei konfigurē regulatoru ar izvēlēto Wi-Fi tīklu.

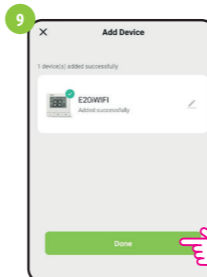

Nosauciet ierīci un noklikšķiniet uz "Pabeigts".

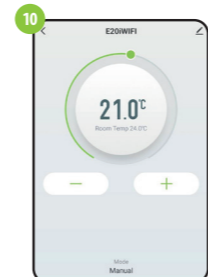

Regulators ir uzstādīts un parāda galveno saskarni.

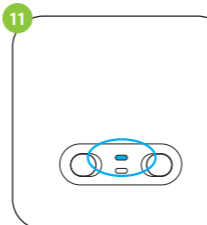

Ja zilā gaismas diode uz uztvērēja sāk degt nepārtraukti, ierīce ir pareizi pievienota lietotnei un ir savienota ar Internetu.

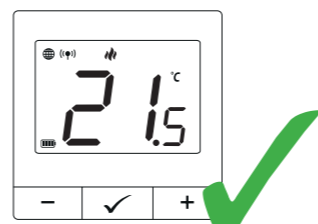

Uz regulatora ekrāna ir redzama globusa ikona.

Regulatora savienošana pāri ar uztvērēju



UZMANĪBU! REGULATORS KOMPLEKTĀ IR RŪPNICĀ SAVIENOTS PĀRI AR UZTVĒRĒJU!

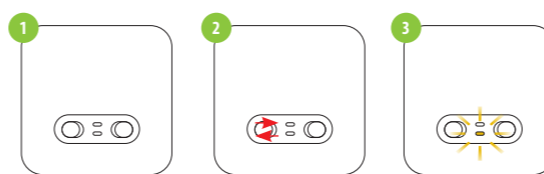

Ja vēlaties atkārtoti savienot ierīces pāri un vēlāk pievienot tās lietotnei, pārliecinieties, ka uztvērējs ir atvienots no barošanas avota un uz tā esošie pārslēgi ir uzstādīti pozīcijā "AUTO" un "ON". Pēc tam pievienojiet uztvērēju barošanas avotam un pagaidiet dažas sekundes. Ar ātru kustību pārvietojiet kreiso pārslēgu pozīcijā "OFF" un atpakaļ pozīcijā "ON". Oranžā apakšējā gaismas diode sāk mirgot, kas apstiprina, ka uztvērējs ir pārgājis savienošanas pāri ar regulatoru režīmā.

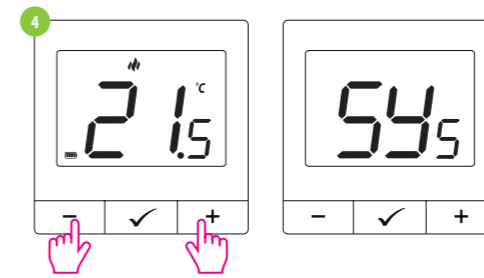

Nospiediet vienlaikus taustiņus – un + uz regulatora un turiet tos nospiešus dažas sekundes, līdz parādās "SY". Atlaidiet taustiņus. Regulators pāriet uztvērēja sinhronizācijas ar regulatoru režīmā.

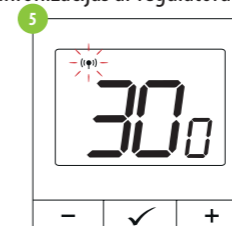

Regulator sāk sūtīt signālu "SY", lai atrastu uztvērēju, un skaitīt laiku atpakaļ. Savienošanas pāri process var ilgt līdz 300 s.

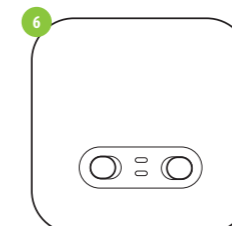

Oranžā gaismas diode pārstāj mirgot. Ierīces ir savienotas pāri jaunā frekvencē.

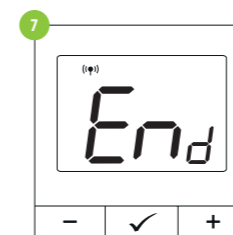

Uz ekrāna parādās ziņojums "End".



UZMANĪBU! Ja pēc 10 minūtēm ierīces nav savienotas pāri (piemēram, uz regulatora nav antenas ikonas, uztvērējs nereaģē uz regulatora sildīšanas signālu), jāatkārto savienošanas pāri process, ņemot vērā attālumu starp ierīcēm, šķēršļus un traucējumus.

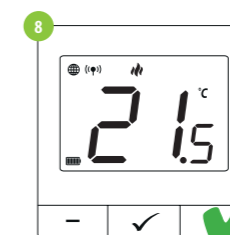

Uz regulatora ekrāna ir redzama antenas ikona.

Uzstādītāja režīms

Lai ieiētu uzstādītāja režīmā, nospiediet taustiņu ✓ uz turiet to nospiešus trīs sekundes.

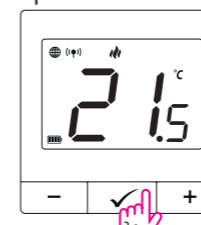

Pārvietojieties starp parametriem, izmantojot taustiņus – vai + leejiet parametrā, izmantojot taustiņu ✓. Rediģējiet parametru, izmantojot taustiņus – vai +. Apstipriniet jaunu parametra vērtību ar taustiņu ✓.

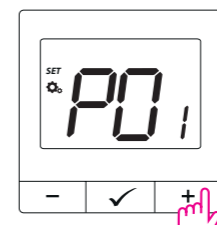

Servisa parametri

Pxx	Funkcija	Vērtība	Apraksts	Rūpnīcas iestatījums
P01	Sildīšanas/ dzesēšanas izvēle		Sildīšana	
			Dzesēšana	
P02	Sildīšanas/ dzesēšanas sistēmas vadības metode (dzesēšanas režīmā TPI algoritms nav pieejams)	TPI UFH	TPI algoritms zemgrīdas apsildes sistēmai	HIS 0.4
		TPI RAD	TPI algoritms radiatoru apkures sistēmai	
		TPI ELE	TPI algoritms elektriskajai apkures sistēmai	
		HIS 0.4	Histerēze +/-0,2 °C	
		HIS 0.8	Histerēze +/-0,4 °C	
		HIS 1.2	Histerēze +/-0,6 °C	
		HIS 1.6	Histerēze +/-0,8 °C	
P03	Rādītās temperatūras koreģējums	no -3,5°C līdz +3,5°C	Ja regulatora rādījums atšķiras no faktiskās temperatūras, to var koreģēt par ±3,5°C.	0 °C
		NO	Normāli slēgts relejs	NO
		NC	Normāli atvērts relejs	
P04	Iekšējais relejs	NO	Normāli slēgts relejs	NO
		NC	Normāli atvērts relejs	
P05	Minimālā uzdotā temperatūra	5°C - 20°C	Minimālā iestatāmā sildīšanas/ dzesēšanas temperatūra	5 °C
P06	Maksimālā uzdotā temperatūra	20,5°C - 35°C	Maksimālā iestatāmā sildīšanas/ dzesēšanas temperatūra	35 °C
P07	PIN kods uzstādītāja iestatījumiem	NO	Neaktīvs	NO
		PIN	Aktīvs	
P08	PIN koda vērtība	000-xxx	Lietotāja PIN kods	000
P09	PIN kods, kas nepieciešams taustiņu atbloķēšanai (aktīvs, ja P07 = PIN)	NO	Nē	NO
		YES	Jā	
CLR	Rūpnīcas iestatījumu atjaunošana	NO	Nē	NO
		YES	Jā	

Rūpnīcas atiestatīšana

Lai ATIESTATĪTU regulatora rūpnīcas iestatījumus, nospiediet taustiņu – un + Pēc ziņojuma "FA" parādīšanās atlaidiet taustiņus. Regulators atkārtoti iedarbojas, atjauno rūpnīcas noklusējuma iestatījumus un parāda sākuma ekrānu. Ja regulators ir pievienots lietotnei, tas tiek dzēsts no tās un tas ir jāpievieno no jauna.

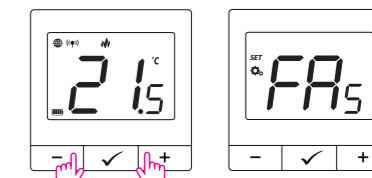

Pēc atiestatīšanas ierīces joprojām ir savienotas pāri.