

8483

claber®

Tempo Logic

Lietošanas instrukcija



Simboli, kas izmantoti instrukcijā



Svarīga informācija



Papildinformācija

Atgādinājumi

1. Lietot tikai AA alkaline tipa baterijas 1.5V (LR06).
2. Nomainīt baterijas katras sezonas sākumā.
3. Sezonai sākoties izskalot filtru, kā arī darīt to atkārtoti ik pa laikam.
4. Sezonai beidzoties izņemt laukā baterijas no taimera un uzglabāt tās sausā vietā, telpā, kur gaisa t° nenoslīd zem +3°C. Ievērojot šo norādījumu bateriju kalpošanas ilgums var būt garāks par vienu sezonu.
5. Nodrošināt, lai ar iekārtu vai tās sastāvdaļām nerotaļājas bērni vai mājdzīvnieki.
6. Pareizi būtu, uzstādot taimeri pirmo reizi, pārliecināties, ka uzstādītā programma darbojas nevainojami.
7. Nebūtu vēlams strauji raut aiz taimera šļūtenēm un savienojumiem.
8. Neizmantojot taimeri pie ūdens spiediena, kas mazāks par 0.5 bar un lielāks par 12 bar.
9. Neuzstādīt taimeri vārstu kastēs zem zemes līmeņa, kā arī iekštelpās.
10. Neizmantojot taimeri sistēmās, kur tiek izmantota ķīmija vai citi šķidrums, izņemot ūdeni.
11. Nemērk taimeri ūdenī vai cita veida šķidrumsos.

Vispārīgā informācija

Taimeris ļauj lietotājam izvēlēties 19 dažādas programmas ar atšķirīgiem laistīšanas ilguma un cikla režīmiem. Taimeris paredzēts, lai nodrošinātu katra individuālas prasības, atkarībā no situācijas.

Taimeris darbināms ar divām AA alkaline tipa baterijām 1.5V (LR06), kas pietiek vienai sezonai: displejā parādīsies norāde, ka laiks mainīt baterijas.

- pievienojums pie ūdens krāna ar ¾" iekšējo vītņi, ar noņemamu un izskalojamu fitru
- Quick-Click savienojums un savienojums ar ārējo vītņi laistīšanas līniju pievienošanai
- Taimeri iespējams uzstādīt uz kustīga šanīra, ievērojot instrukciju
- Jauda: 2 AA alkaline tipa baterijas 1.5V (LR06)
- Programmas: 19
- Iespējamais atliktais laistīšanas laiks no 1h līdz 23 h
- Pilnībā ūdens necauraidīgas programmēšanas pogas
- Izgaismots displejs labākai redzamībai arī tumsā
- Manuāla funkcija testēšanas režīmam un sistēmas apkopei (ilgst 5 minūtes); izvēlētās programmas netiek mainītas
- Sensoru pieslēgums: 1 (Lietus sensors ar vadu vai radio frekvenci- pēc izvēles)

Apraksts (Zīm.1)

1. Pievienojums pie krāna ar 3/4" iekšējo vītņi
2. Skalojams filtrs
3. Aizsargvāciņš
- 4a. Līnijas savienojums ar 3/4" ārējo vītņi
- 4b. Līnijas Quick-Click savienojums
5. Displejs rāda:
 - laiku, kāds palicis līdz laistīšanas beigām
 - laiku līdz nākamajai laistīšanas reizei
6. Programmu izvēles poga
7. Displejā parādās ieprogrammētais laistīšanas cikls saskaņā ar izvēlēto programmu
8. Displejā parādās ieprogrammētais laistīšanas ilgums saskaņā ar izvēlēto programmu
9. Manuālā laistīšanas poga
10. Saraksts ar laistīšanas programmām
11. Izvēlēto programmu Starta poga

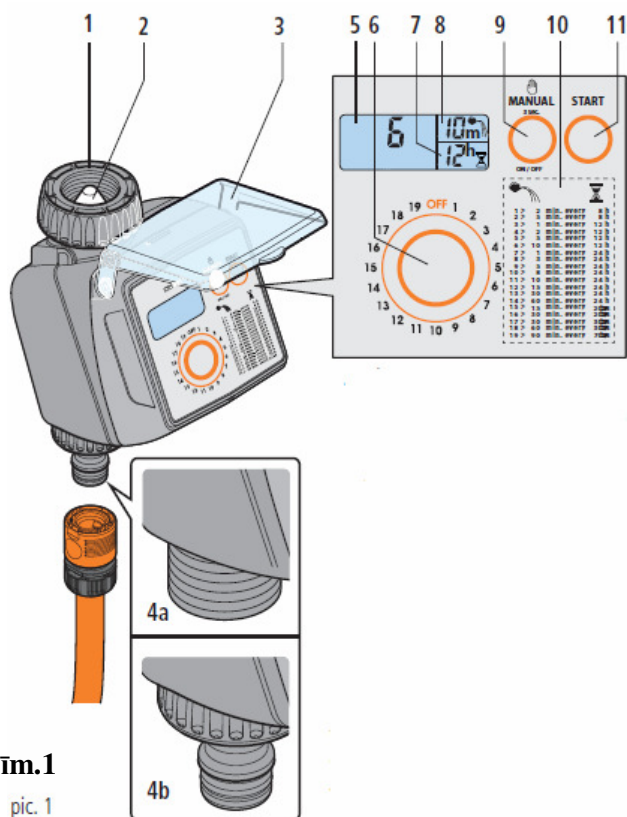

Bateriju nomaiņa

Taimerim nepieciešamas 2 AA alkaline tipa baterijas, kuras darbojas visu sezonu (pieņemot, ka dienā vidēji nepieciešami 3 laistīšanas cikli).

Kā veikt bateriju ievietošanu un pareizu nomaiņu skatīt zīmējumu 2:

- Nospiest sānu pogu (1) un vienlaicīgi noņemt priekšējo taimera korpusa daļu (2).
- Izņemt izlādējušās baterijas laukā.
- Ievietot jaunās baterijas korpusā, ievērojot polaritāti (3).
- Uzlikt atpakaļ priekšējo taimera korpusu un uzspiest, līdz sadzirdat klikšķi.

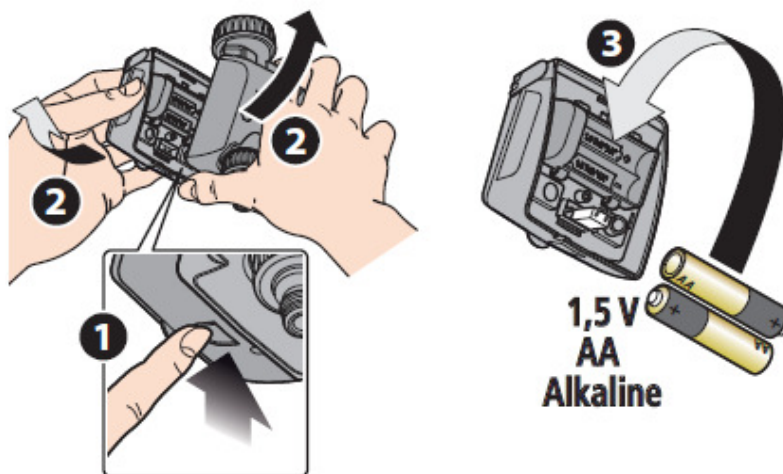

Piezīmes:

- Izmantot tikai 2 AA tipa 1.5V (LR06) baterijas, kuras nomainīt katras sezonas sākumā
- Taimeris signalizē displejā rādot simbolu , ka baterijas gandrīz tukšas; tiklīdz tas parādās, baterijas maināmas cik drīz vien iespējams.
- Kad baterijas izlādēsies pilnībā, taimeris izslēgsies un aizvērs ūdens krānu.
- Mainot baterijas iepriekš uzstādītās programmas tiks saglabātas apmēram uz 2 minūtēm, pēc tam programmas tiek dzēstas, un ir jāuzstāda tās no jauna.
- Ja taimeris netiks izmantots ilgāku laiku, vienmēr jāizņem laukā baterijas.
- Neizmest izlietotās baterijas kopā ar mājsaimniecības atkritumiem, tās jānodod specializētos pieņemšanas punktos.

Uzstādīšana

Uzstādīt taimeru aukstā ūdens āra krānam sekojoši (Zīm.3):

1. Ūdens padeves krānam jābūt ar 3/4" ārējo vītņi, ja nav, izmantojiet adapteri.
2. Uzskrūvēt taimera 3/4" savienojumu ar iekšējo vītņi ūdens krānam. Uzmanību: skrūvēt uzmanīgi pielietojot roku spēku, skrūvējot neizmantojot nekādus palīgļīdzekļus (piemēram, plakanknaibles)
3. Laistīšanas līnijas pievienot ar Quick-Click tipa savienojumiem vai savienojumiem ar vītņi, kas ir atbilstoši.

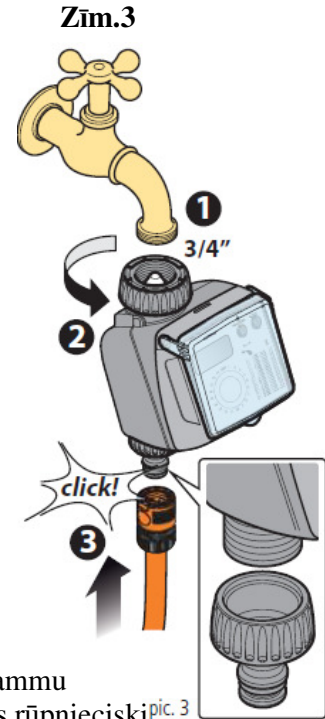

- Neuzstādīt taimeru vārstu kastēs zem zemes līmeņa, kā arī iekštelpās.
- Neizmantojiet taimeru sistēmās, kur tiek izmantota ķīmija vai citi šķidrums, izņemot ūdeni.
- Neizmantojiet taimeru pie ūdens spiediena, kas mazāks par 0.5 bar un lielāks par 12 bar.

Pielietojums



Taimeris pielietojams 19 rūpnieciski izveidotu atšķirīgu laistīšanas programmu izmantošanai. Katras programmas laistīšanas ilgums un biežums izveidots rūpnieciski ^{pic. 3} un tas nav maināms. Ērtākai lietošanai informācija par katru laistīšanas programmu norādīta uz paneļa.

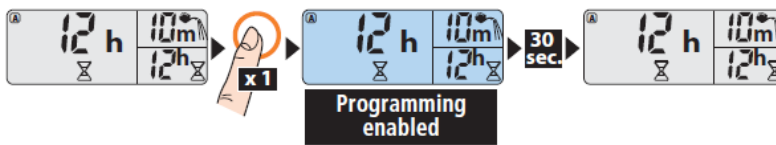

- Kad displeja apgaismojums ir izdzisis, to ieslēdz ar jebkuras pogas piespiešanu.
- Programmēšana ir iespējama tikai brīdī, kad ir apgaismots displejs
- Displejs izslēgsies apmēram pēc 30 sekundēm pēc pēdējās pogas nospiešanas, tādējādi pagarinot bateriju kalpošanas ilgumu.



PROGRAMMĒŠANA ATĻAUTA

		
1 >	2 min. every	8 h
2 >	5 min. every	8 h
3 >	1 min. every	12 h
4 >	2 min. every	12 h
5 >	5 min. every	12 h
6 >	10 min. every	12 h
7 >	1 min. every	24 h
8 >	3 min. every	24 h
9 >	5 min. every	24 h
10 >	8 min. every	24 h
11 >	10 min. every	24 h
12 >	15 min. every	24 h
13 >	30 min. every	24 h
14 >	60 min. every	24 h
15 >	15 min. every	2 days
16 >	30 min. every	2 days
17 >	30 min. every	3 days
18 >	60 min. every	3 days
19 >	90 min. every	7 days

PROGRAMMU UZSTĀDĪŠANA

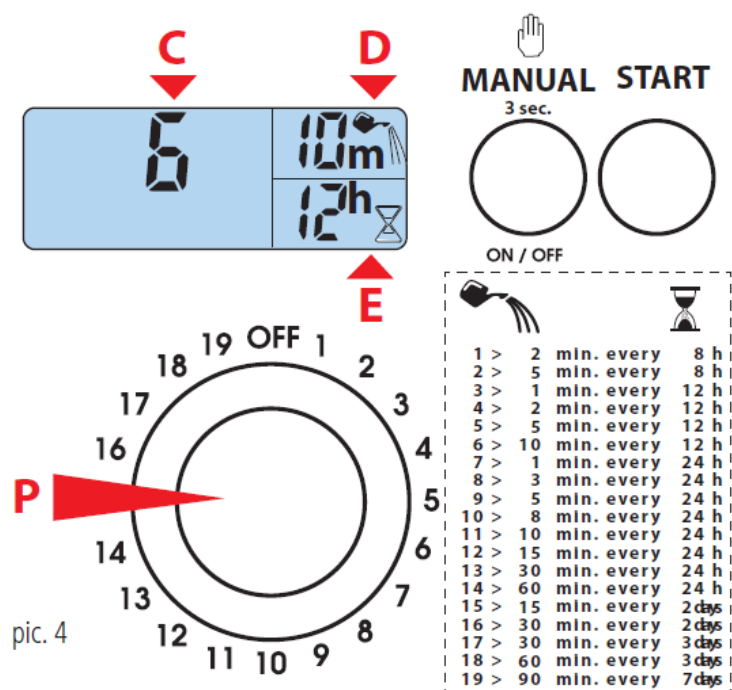

1. Piespiest pogu „P” tik reizes, kamēr parādās nepieciešamā programma:

- izvēlētā programma atspoguļojas displeja lauciņā „C”;
- laistīšanas ilgums atspoguļojas lauciņā „D” ;
- laistīšanas biežums (cikls starp laistīšanas reizēm) atspoguļosies lauciņā „E”

Attiecīgās programmas rūpnieciski ieregulētais laistīšanas ilgums un biežums nav maināms.

2. Atkarībā no vajadzības 1. laistīšanas reizi var uzsākt nekavējoties, vai izvēlēties atlikto laistīšanas programmu.

Tūlītēja laistīšanas uzsākšana

Zīm.4a **C**

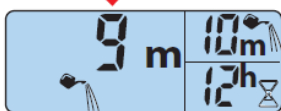

pic. 4A

10 sekunžu laikā pēc programmas izvēles, nospieš 1 reizi „START” pogu. Atlaižot pogu, 3 reizes iemirgosies ziņam „0h”, un laistīšanas programma aktivizēsies nekavējoties. Displeja lauciņā „C” parādās simbols , kas norāda, ka laistīšana ir aktivizēta, ar ciparu norādot atlikušo laistīšanas ilgumu (Zīm.4a).

Zīm.4b

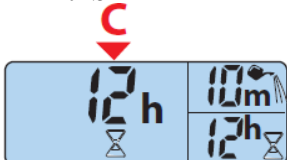

pic. 4B

Laistīšanas cikla beigās displeja lauciņā „C” (Zīm.4b) ar ciparu norāda laiku, kāds palicis līdz nākamajai laistīšanas reizei, zem cipara parādot simbolu .

Atliktā laistīšana

Zīm.4c

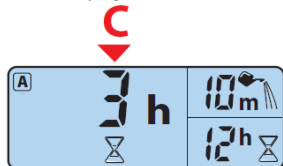

10 sekunžu laikā pēc programmas izvēles, nospieš atkārtoti „**START**” pogu, līdz lauciņā „**C**” pirms automātiskā laistīšanas režīma, parādīsies atliktais laiks no 1h līdz 23 h stundām (Zīm.4c).

Pēc izvēlēta atlikto stundu skaita, atlaižot pogu, noteiktās stundas mirgos 3 reizes, pēc tam sāksies automātiska stundu atskaite līdz brīdim, kad būs pienācis laiks atliktā laistīšanas režīma uzsākšanai. Lauciņā „**C**” parādīsies simbols .

Laistīšanas programmu maiņa

Atkārtot programmēšanas soļus, kā norādīts sadaļā – **Programmu uzstādīšana**; jaunā uzstādītā programma aizstās iepriekšējo bez turpmākām papildus darbībām.

Manuālā laistīšanas funkcija

1. Piespiest **Manual** pogu uz 3 sekundēm, līdz taimeris pārslēgsies uz manuālo režīmu. Tiks noslēgts ūdens padeves krāns, par to ziņos mirgojošs „**OFF**”.
2. Nospieš pogu „**START**”, →līnija tiks aktivizēta manuālā režīmā uz 5 minūtēm (lietotājs nevarēs apturēt). Par aktivizāciju informēs signāls . Lai apturētu manuālo režīmu pirms pagājušas noteiktās 5 minūtes, nospieš pogu „**START**” atkārtoti.
3. Lai izietu laukā no manuālā laistīšanas režīma, nodrošināt, lai vārsts tiktu noslēgts, tad piespiest pogu „**START**” uz 3 sekundēm.



Ja uzstādīta manuālā laistīšanas funkcija, jebkura automātiskā laistīšanas programma uz laiku ir apturēta, bet tā netiek izslēgta vai mainīta.

Pārprogrammēšanas funkcija (RESET)

Rūpnīcas uzstādījumu iespējams atjaunināt, piespiežot vienlaicīgi abas pogas „**START**” un „**MANUAL**” un paturot tās piespiestas uz 10 sekundēm.

Taimera izslēgšana

Ja nepieciešams izslēgt taimeris, piemēram sākoties ziemas periodam, piespiest pogu „**P**” vienreiz vai atkārtoti līdz parādās uzraksts „**OFF**”, sekojoši tam nospieš pogu „**START**”.

Piemērs

Līnijas programmēšana uzsākta 20:30. Uzdevums- ieprogrammēt tā, lai laistīšanas programma darbotos 10 minūtes ik pēc 12 stundām. Laistīšanas programmas uzsākšanas laiks 23:30.

Rīkoties sekojoši:

- Piespiest pogu „**P**” atkārtoti, lai izvēlētos programmu Nr.6 (10min. ik pēc 12h);
- Piespiest pogu „**START**” 4 reizes 10 sekunžu ietvaros.

Līnijas programmēšana ir pabeigta:

- 1) laistīšanas process uzsāksies pēc 3 stundām (23:30);
- 2) laistīšanas cikls atkārtosies ik pēc 12 stundām (11:30, 23:30 utt. katru dienu);
- 3) laistīšanas process ilgs 10 minūtes.

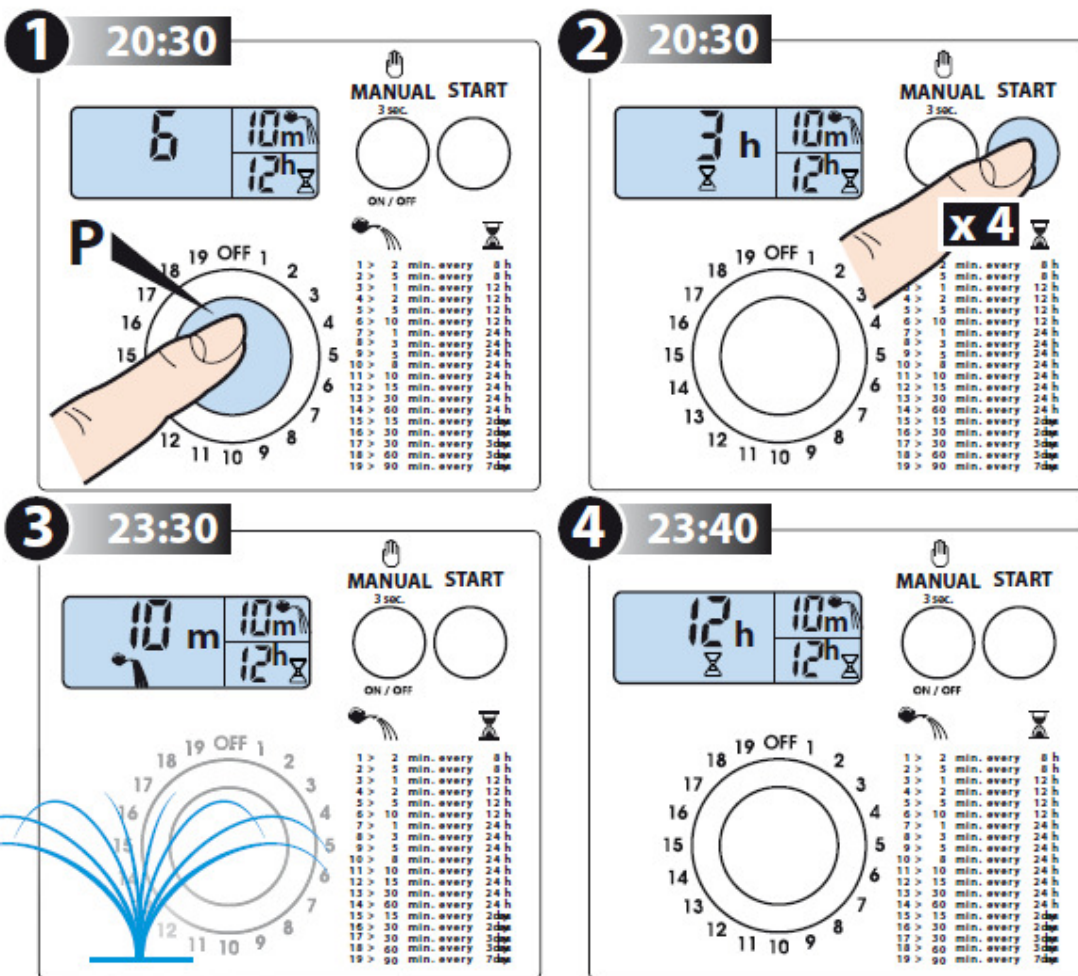

Saslēgšana ar Lietus Sensoru

Taimeris var tikt darbināts kopā ar Lietus Sensoru (ar vadu 90915) vai RF Lietus sensoru (bezvadu 90831) + RF Lietus sensora interfeisu (kods 8480).

Sensors informē taimeri par brīdi, kad lietus sensora savācējvertnē lietus nokrišņu daudzums ir sasniedzis 5 mm slāni (lietus režīms) un par brīdi, kad nokrišņi no savācējvertnes ir iztvaikojuši (normālas darbības režīms).

Taimeris pārtrauc laistīšanas programmu līdz brīdim, kamēr lietus režīms saglabājas un lietus sensora aktivizēšanās parādās displejā (skatīt sadaļu – **Lietus sensora statuss displejā**).

Lietus sensora uzstādīšana

Lietus sensors jāsavieno ar elektrisko vadu programmēšanas modeļa iekšpusē, pirms tam noņemot savienotājvadu no kontaktiem (Zīm.5 **1**).



Ja lietus sensors netiek izmantots, savienotājvadu ievieto atpakaļ uz kontaktiem

1. RF LIETUS SENSORS: uzstādīt RF lietus sensora interfeisu izvelkot tā vadu antenu nofiksējot speciāli tam domātajos fiksācijas klipšos (Zīm.5 **2a**).

2. LIETUS SENSORS AR VADU: Iespraust Lietus sensora vadu taimera kontaktligzdā (Zīm.5 **2b**).

Pievēš uzmanību, lai divu dakšu kabelis taimera korpusā tiek ievietots pareizi. (Zīm. 5 **3b**).



Plašākai informācijai par Lietus sensoru ar vadu, RF Lietus sensoru, RF lietus sensora interfeisu skatīt attiecīgo iekārtu lietošanas instrukcijas.

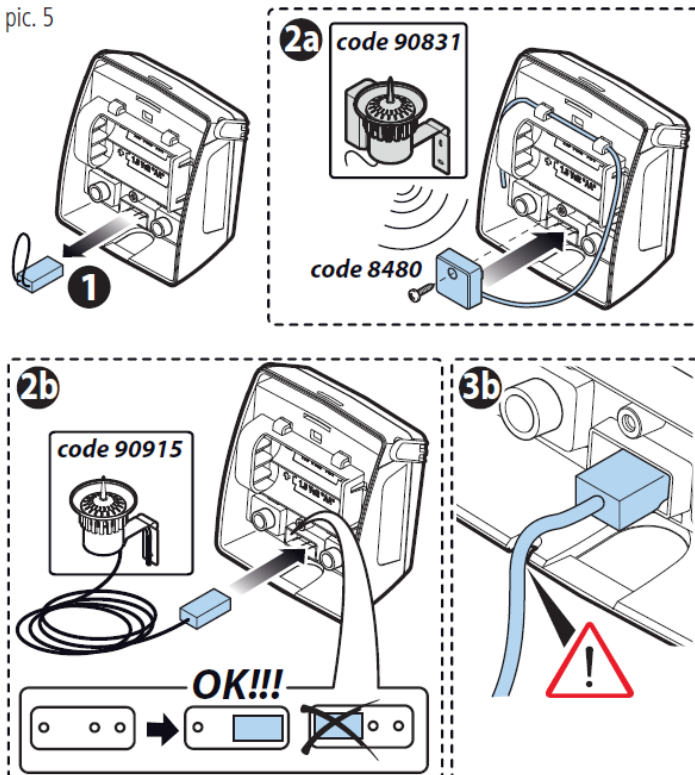

Zīm.5

pic. 5



Lietus sensora statuss displejā

	<p>Lietus sensors nav aktivizēts, bet ja ir aktivizēts, tad savācējvertņē nokrišņu slānis vēl ir mazāks par 5 mm.</p>	<p>Laistīšanas cikls tiks aktivizēts saskaņā ar izvēlēto laistīšanas programmu</p>
	<p>Lietus sensorā uzkrājies vismaz 5mm biezs nokrišņu slānis. Sensors dod signālu taimerim, kas savukārt neaktivizējas (noslēgti vārsti).</p>	<p>Laistīšana ir apturēta līdz brīdim, kad nokrišņi savācējvertņē būs iztvaikojuši. Ja sensors netiek atvienots no jauna, nākamais laistīšanas cikls notiks saskaņā ar grafiku, atbilstoši izvēlētajai laistīšanas programmai.</p>

	<p>Lietus sensorā uzkrājies vismaz 5mm biezs nokrišņu slānis. Sensors dod signālu taimerim, kas dotajā brīdī ir aktīvs (atvērti vārsti).</p>	<p>Pašreizējais laistīšanas cikls kā arī turpmākie tiks apturēti līdz brīdim, kamēr nokrišņi savācējvertnē būs iztvaikojuši. Ja sensors netiek atvienots no jauna, nākamais laistīšanas cikls notiks saskaņā ar grafiku, atbilstoši izvēlētajai laistīšanas programmai.</p>
	<p>Tikai gadījumos ar RF Lietus sensoru. Taimeris nav saņēmis no lietus sensora nekādu paziņojumu vairāk kā 24h.</p>	<p>Skatīt sadaļu - Diagnostika</p>

Tīrīšana un apkope

Regulāri veikt filtra skalošanu katras sezonas sākumā, kā arī periodiski sezonas laikā.

Lai veiktu filtra skalošanu, rīkoties sekojoši (Zīm.6):

- Aizgrieziet ūdens padeves krānu un atskrūvēt taimera krāna pievienojumu (1).
- Izņemiet laukā filtru (2).
- Izskalot filtru kārtīgi zem tekoša ūdens (3). Pēc skalošanas salikt visu atpakaļ, pareizā secībā.

Zīm.6

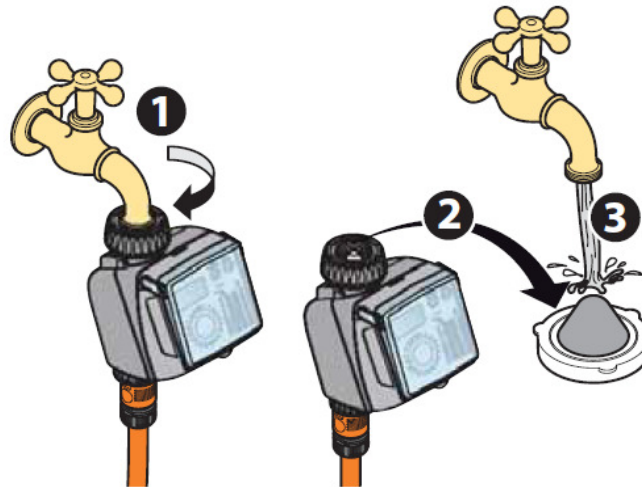

Kad vien nepieciešams, taimera korpusa virspusi var tīrīt izmantojot mīkstu, ar ūdeni samitrinātu drānu, vai izmantojot šim nolūkam domātu tīrīšanas līdzekli. Tīrīšanu veikt saskaņā ar lietošanas instruktažu. Neizmantojot abrazīvus tīrīšanas materiālus, līdzekļus kā arī mazgāšanas līdzekļus ar augstu skābes saturu.



Beidzoties sezonai vai, ja taimeris netiks izmantots ilgāku laiku, baterijas vienmēr jāizņem laukā un jāuzglabā sausā telpā, kur gaisa t° nenokrīt zemāk par +3°C. Ievērojot šo nosacījumu, bateriju kalpošanas ilgums var būt ilgāks par vienu sezonu.

Diagnostika

Tabulā norādīti daži vienkārši soļi, ko vēlams izdarīt, lai novērstu laistīšanas procesā radušās kļūmes.

Problēma	Risinājums
Taimeris nedarbojas (displejs nedeg)	Baterijas tukšas vai nav pareizi ievietotas (skatīt sadaļu- Bateriju nomaīņa)
	Bojāts taimeris- sazināties ar Claber izplatītājiem, lai veiktu taimera apmaiņu
Taimeris darbojas (displejs iedegas), bet laistīšana nenotiek kā ieprogrammēts	Nenotiek ūdens padeve: pārbaudīt un atjaunot.
	Atvienots lietussensors (plašākai informācijai skatīt sadaļu- Saslēgšana ar lietussensoru)
	Pārbaudīt: <ul style="list-style-type: none">- filtra stāvokli, ja nepieciešams izskalot;- vai laistīšanas līnija ir pareizi pievienota
Lietussarga simbols mirgo: taimeris nav saņēmis informāciju no lietussensora ilgāk par 24h	Ir bojāts elektromagnētiskais vārsts taimera iekšpusē- sazināties ar Claber izplatītājiem, lai veiktu taimera apmaiņu
	Pārbaudīt: <ul style="list-style-type: none">- Vai baterijas nav izlādējušās (ja LED lampiņa lietussensorā mirgo sarkanā krāsā vai nedeg vispār, baterijas ir tukšas;- Vai apstākļi RF saziņai ir piemēroti: pārbaudīt vai starp taimeri un RF lietussensoru nav kādi šķēršļi un vai attālums vienam no otra nav lielāks par 30m;- Vai Lietussensors ir klāt (ja ir uzstādīts)

Tehniskā informācija

Barošana: 2 x IEC AA tipa 1.5V (LR03) alkaline baterijas

Bateriju kalpošanas ilgums: 1 gads

Aizsardzības klase: IP 20

Darba temperatūra: no +3°C līdz +50 °C

Darba spiediens: no 0.5 bar (7.3 psi) līdz 12 bar (174 psi)

Plastmasas materiāli:
>ABS<
>PC<
>PBT GF20%<
>POM<
>TPE<
>PA66 FG30%<

Utilizācija



Ja šāds simbols parādās uz kāda no produktiem, tas nozīmē, ka attiecīgais produkts nav klasificējams kā standarta sadzīves atkritums, bet klasificējams kā tāds, kas jānodod speciālos pieņemšanas punktus.

Parūpējaties, lai šādi atkritumi tiktu likvidēti pareizā veidā, kas palīdzēs izvairīties no apkārtējās vides piesārņošanas.

Sīkāku informāciju par pieņemšanas punktiem iespējams uzzināt pašvaldībā, vietējo atkritumu savākšanas punktos vai pie izplatītājiem, kur prece iegādāta.