



I C O 2  
N I C 0  
A W A 1  
R D S 5

product  
winner

  
reddot award 2015  
winner

**ACO ShowerDrain risinājumu katalogs dušas telpām 2018**



<b>Saturs</b>		<b>lpp</b>
<b><u>TEHNISKĀ INFORMĀCIJA</u></b>		<b>3 – 5</b>
<b><u>DUŠAS KANĀLI</u></b>		<b>6 – 19</b>
<u>Līnijveida dušas kanāls ShowerDrain C ar horizontālo atloku</u>		<u>7 – 8</u>
<u>Līnijveida dušas kanāls ShowerDrain C ar vertikālu atloku</u>		<u>9 – 10</u>
<u>Dušas kanāls ShowerDrain B ar 360 grādu grozāmu trapu un horizontālo atloku</u>		<u>11</u>
<u>Bezrāmja dušas kanāls ShowerDrain S</u>		<u>12 – 13</u>
<u>Dušas kanāls ShowerDrain M ar 360 grādu grozāmu trapu un horizontālu atloku</u>		<u>14 – 15</u>
<u>Līnijveida dušas kanāls ShowerDrain E+</u>		<u>16 – 19</u>
<b><u>PUNKTVEIDA GŪLIJAS</u></b>		<b>20 – 27</b>
<u>Dizaina punktveida gūlijas EasyFlow</u>		<u>20 – 25</u>
<u>Dušas gūlijas MG</u>		<u>26 – 27</u>
<b><u>SPECIĀLIE RISINĀJUMI</u></b>		<b>28 – 31</b>
<u>Dizaina risinājums dušas telpai LightLine PRO</u>		<u>29</u>
<u>Profils dušas zonai ShowerStep</u>		<u>30</u>

## ACO Shower Drain – plānošanas iespējas

Funkcionāla ūdens novadišana ir viens no svarīgākajiem lēmumiem, plānojot dušas kabīni bez sliekšņa. Ne vien no estētiskā, bet arī no tehniskā viedokļa, risinājumam ir jāsaskan ar dušas telpu plānojumu,

iespējamiem grīdas slīpumiem un flīžu materiāliem. ACO Shower Drain klāstā piedāvājam gan tradicionālo drenāžu risinājumu (gūlijas), ja nepieciešams grīdas slīpums no visām pusēm, kā arī

linijveida drenāžas risinājumus (kanālus), ja nepieciešams grīdas slīpums tikai no vienas puses. Gadījumā, ja ir paredzēta liela izmēra flīzes vai marmora materiāli, ACO Shower Drain kanāli ir vislabākais risinājums.

### Uzstādīšana

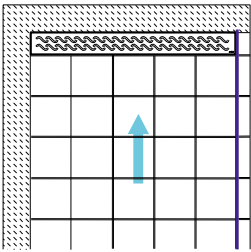
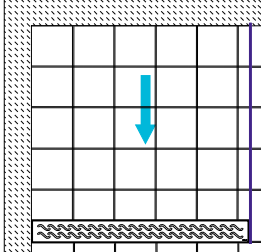
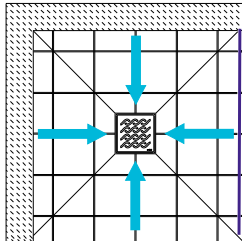
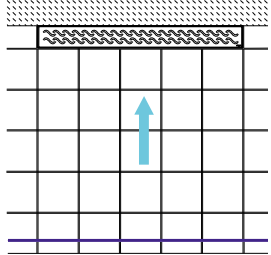
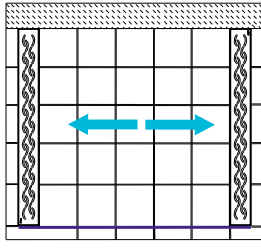
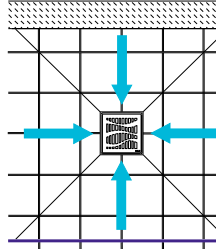
Līnijveida drenāža		Punktteida drenāža
<p>Uzstādīšana pie sienas</p>  <ul style="list-style-type: none"> <li>Slīpums vienā virzienā</li> <li>Slīpums virzienā prom no dušas telpas</li> <li>Bez riska, ka ūdens plūdis telpā</li> <li>Ieteicams izvēlēties vertikālu kanāla atloku. (skatīt 5.lpp)</li> </ul>	<p>Uzstādīšana pie ieejas</p>  <ul style="list-style-type: none"> <li>Slīpums vienā virzienā uz dušas telpu</li> <li>Iespējams, ka ūdens vai putas nokļūs tālāk uz dušas telpas grīdas</li> <li>Ieteicams duša telpas grīdas slīpums kanālu virzienā</li> <li>Dušas kanālam ir jābūt precīza izmēra, no sienas līdz sienai.</li> </ul>	<p>Uzstādīšana vidū</p>  <ul style="list-style-type: none"> <li>Slīpums no četrām pusēm</li> <li>Sarežģīta flīžu griešana</li> </ul>
<p>Uzstādīšana pie sienas</p>  <ul style="list-style-type: none"> <li>Slīpums vienā virzienā</li> <li>Slīpa tikai dušas zona vai visa dušas telpa ar slīpumu</li> <li>Ieteicams izvēlēties vertikālu kanāla atloku. (skatīt 5.lpp)</li> </ul>	<p>Divu kanālu uzstādīšana</p>  <ul style="list-style-type: none"> <li>Slīpums divos virzienos, dušas telpas virzienā</li> <li>Iespējams, ka ūdens vai putas nokļūs tālāk uz dušas telpas grīdas</li> <li>Ieteicams duša telpas grīdas slīpums kanālu virzienā</li> <li>Dušas kanālam ir jābūt precīza izmēra, jāsakrīt ar dušas zonu</li> </ul>	<p>Uzstādīšana vidū.</p>  <ul style="list-style-type: none"> <li>Slīpums no četrām pusēm</li> <li>Sarežģīta flīžu griešana</li> </ul>

Līniveida drenāža		Punktveida drenāža
Uzstādīšana pie sienas	Uzstādīšana pie ieejas	Uzstādīšana vidū
<ul style="list-style-type: none"> <li>Slīpums vienā virzienā</li> <li>Slīpums virzienā prom no dušas telpas</li> <li>Bez riska, ka ūdens plūdis telpā</li> <li>Ieteicams izvēlēties vertikālu kanāla atloku. (skatīt 5.lpp)</li> </ul>	<ul style="list-style-type: none"> <li>Slīpums vienā virzienā, ieejas virzienā</li> <li>Iespējams, ka ūdens vai putas nokļūs tālāk uz dušas telpas grīdas</li> <li>Ieteicams dušas telpas grīdas slīpums kanālu virzienā</li> <li>Dušas kanālam ir jābūt precīza izmēra, atvēruma garumā</li> </ul>	<ul style="list-style-type: none"> <li>Slīpums no četrām pusēm</li> <li>Sarežģīta flīžu griešana</li> </ul>

**Dušas kanālu caurplūde**

Dušas kanāla caurplūde galvenokārt atkarīga no ūdens maisītāja caurlaidības. Tipiska vidējā maisītāja caurplūdes vērtība ir 0.15 l/s, un 70% no dušas uzgaļiem maksimālā ražība ir zem 0.3 l/s. Tas nozīmē, ka dušas kanāli ar šādu plūsmas ātrumu var tikt uzstādīti kopā ar vairākiem no tirgū pieejamiem dušas uzgaļiem. EN 1253 – 1 nosaka minimālo plūsmas ātrumu grīdas drenāžai. Plūsmas ātrums grīdas drenāžas caurulēm DN 50 ir 0.8 l/s. Šis skaitlis ir jāsasniedz ar ūdens uzkrāšanās 20mm virs režģa (skatīt attēlu zemāk).

20mm ūdens uzkrāšanās līmenis tiek viegli sasniegts ar grīdas drenāžu, ja slīpums ir no četrām pusēm. Šajā katalogā Jūs atradīsiet trīs caurplūdes ātrumus katram produktam, no kuriem viens ir saskaņā ar EN 1253 – 1 un otras divas ir rekomendējamās caurplūdes atkarībā no pielietojuma. Caurplūdes ātrumi dušas kanāliem pie ieejas dušas zonā ir zemāki, jo nav pieļaujama ūdens pārplūšana.

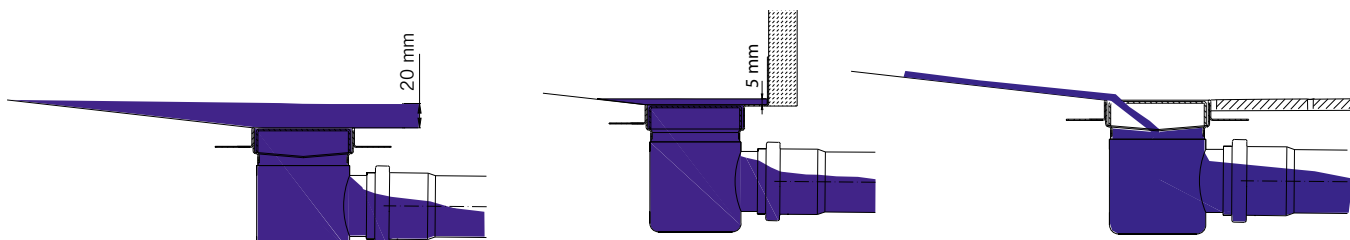
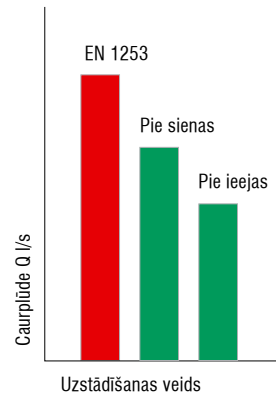

Caurplūde pēc EN 1253 - 1

Nav ieteicama

Uzstādīšana pie sienas (ūdens līmenis 5mm)

Ieteicams variants

Uzstādīšana pie ieejas (bez ūdens uzkrāšanās)

Ieteicams variants

## Dušas kanālu hidroizolācija

### 1. Kanāls ar atloku, bez ūdens iesūkšanās.

Ūdens iesūcoties var izklūt caur savienojumu vietām un tik aizturēts starp izolāciju un flīzēm. Šis ūdens iztvaikos.

**Pieejams ShowerDrain E+, B, M un C kanāliem.**

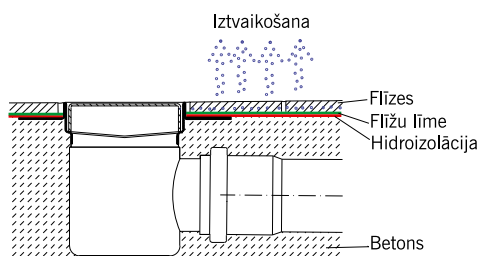

### 2. Kanāli ar atloku pie sienas (vertikālais atloks)

Dušas kanāli ar atloku nodrošina papildu aizsardzību pret sūcēm, ļoti nozīmīgajā sienas un grīdas savienojumā.

**Pieejams ShowerDrain E+, M un C kanāliem.**

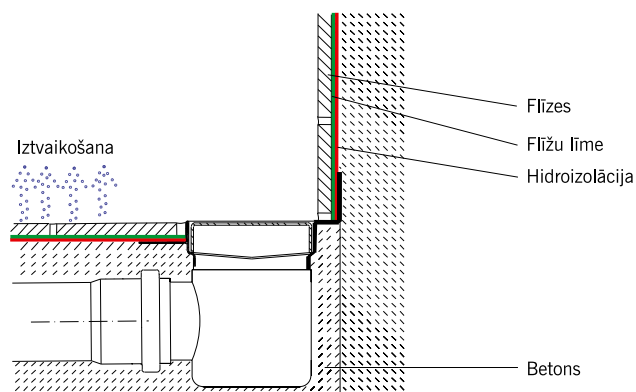

### Skaņas izplatīšanās

ACO ShowerDrain ir veikti testi saskaņā ar DIN 4109 un SIA181, lai noteiktu triecienu skaņas līmeni. Testu veica Fraunhofer Institutē

IBP, kas ir akreditēts DAP saskaņā ar EN ISO / ICE 17025. Triecienu skaņas līmenis (ūdenim krītot uz režģa) ir 27 dB(A). DIN 4109 un VDI 4100 nosaka 30 dB(A), kas

nozīmē, ka Shower Drain produktu klāsts atbilst standartu kritērijiem. Dušas kanāli atbilst arī trokšņu līmeņa aizsardzībai II, saskaņā ar VDI 4100.





## Līnijveida dušas kanāls ar horizontālo atloku

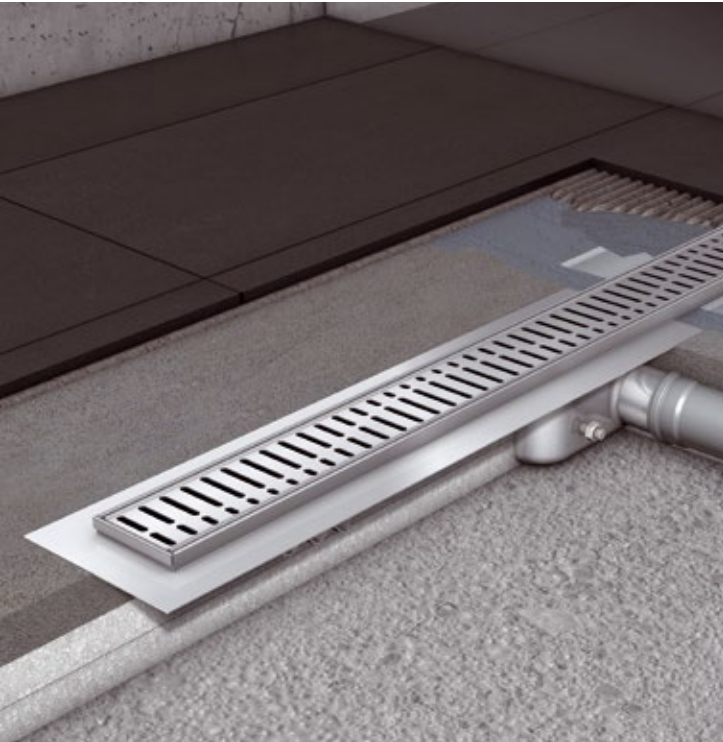

### Produkta apraksts

- Dušas kanāls ar izvadu DN 50
- Uztādīšanas augstums: 92 mm (ūdens līmenis sifonā 50 mm) vai 65 mm (ūdens līmenis sifonā 30 mm)
- Materiāls: nerūsējošais tērauda kanāls un režģis; 304. klase
- Sertificēts saskaņā ar EN 1253
- Caurplūde 0,95 l/s (57 l/min)
- Kanāla platums: 70 mm
- Kanāls ar konstantu slīpumu
- Izņemams polipropilēna sifons
- Matēta virsma
- Ar horizontālu atloku



**ShowerDrain C nestandarta risinājumu pasūtīšanas forma (kanāliem līdz 2200 mm)**

### Produkta priekšrocības

- Metināts nerūsējošā tērauda kanāls, bez sūces riska
- Zems uzstādīšanas augstums, īpaši piemērots renovācijām
- Viegli izņemams un tīrāms sifons, pilna piekļuve notekcaurulei
- Unikāls režģa profils, kas samazina ūdens pārplūdes iespēju

\*Pēc individuāla pieprasījuma pieejami arī garāki kanāli.

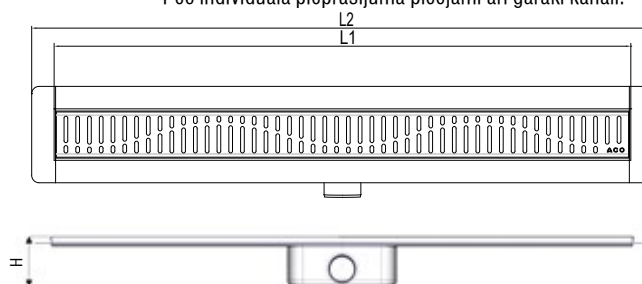

H = 92 mm ar standarta sifonu (50 mm)

H = 65 mm ar standarta sifonu (30 mm)

### Uztādīšanas izmēri

<b>L1 (mm)</b>	585	685	785	885	985	1185
<b>L2 (mm)</b>	645	745	845	945	1045	1245

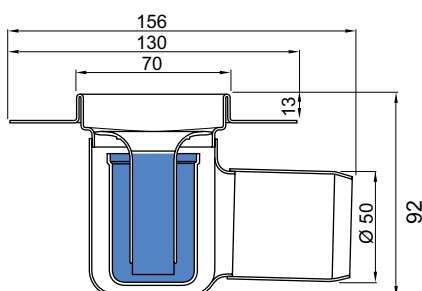

Standarta 92 mm kanāls ar atloku

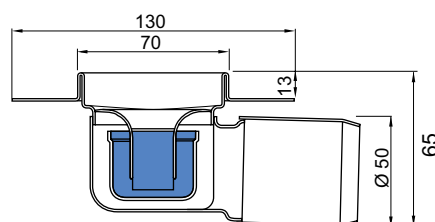

Pazemināts 65 mm kanāls ar atloku

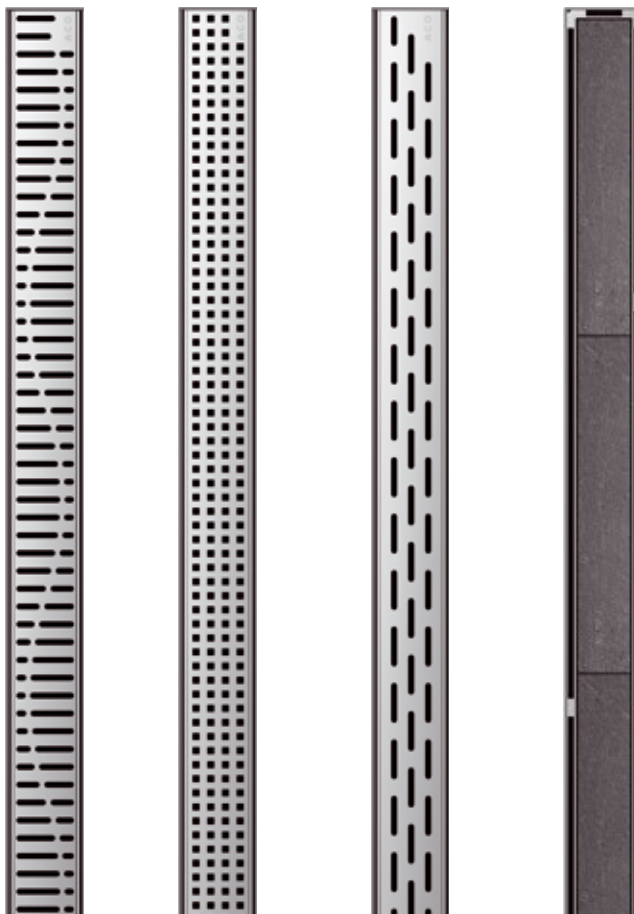

Dušas kanāls ar režģi

Garums L1 (mm)	Augstums H (mm)	Režģi				Cena EUR/ gab. bez PVN
		Wave	Quadratico	Langloch	Tile	
585	92	404484*	404492	403798	408651	169,53
	65	406954	406275	406204	408672	
685	92	404485*	404493	403799	408652	180,86
	65	406955	406276	406205	408673	
785	92	404486*	404494	403800	408653*	190,16
	65	406956*	406277	406206	408674*	
885	92	404487*	404495	403801	408654*	199,14
	65	406957*	406278	406207	408675*	
985	92	404488*	404496	403802	408655*	209,29
	65	406958	406279	406208	408676	
1185	92	404490*	404498	403804	408657	226,75
	65	406960	406281	406210	408678	

\* Nolikta sortiments

	Apraksts	Preces kods	Cena EUR/ gab. bez PVN
	EasyStop pretsmakas membrāna, DN40 / kanāliem H 65 mm	9010.79.23	10,00
	EasyStop pretsmakas membrāna, DN50 / kanāliem H 92 mm	9010.79.24	



## Līnijveida dušas kanāls ar vertikālo atloku

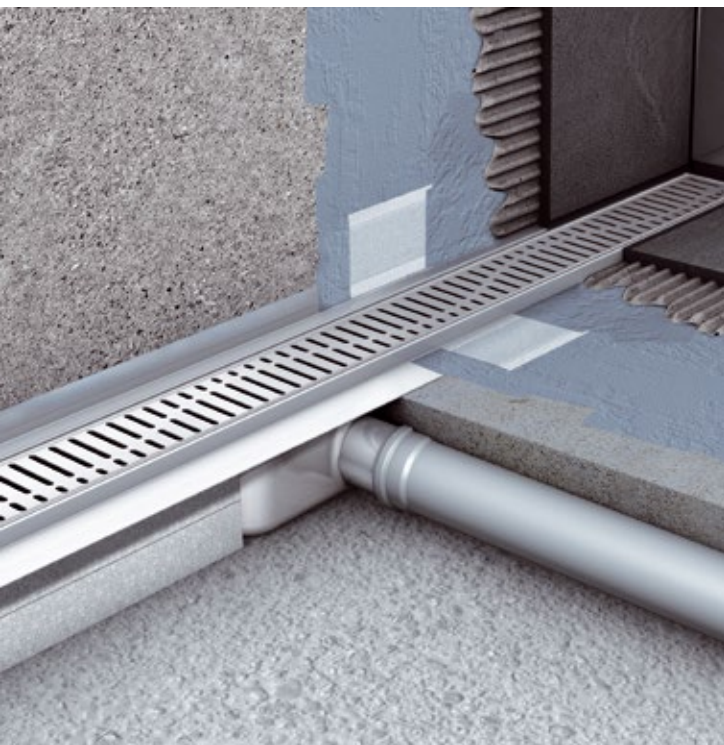

## Produkta apraksts

- Dušas kanāls ar izvadu DN 50
- Uzstādīšanas augstums: 92 mm (ūdens līmenis sifonā 50 mm) vai 65 mm (ūdens līmenis sifonā 30 mm)
- Materiāls: nerūsējošais tērauda kanāls un režģis; 304. klase
- Sertificēts saskaņā ar EN 1253
- Caurplūde 0,95 l/s (57 l/min)
- Kanāla platums: 70 mm
- Kanāls ar konstantu slīpumu
- Izņemams polipropilēna sifons
- Matēta virsma
- Ar vertikālu atloku



**ShowerDrain C nestandarta risinājumu pasūtīšanas forma (kanāliem līdz 2200 mm)**

\*Pēc individuāla pieprasījuma pieejami arī garāki kanāli.

## Produkta priekšrocības

- Metināts nerūsējošā tērauda kanāls, bez sūces riska
- Zems uzstādīšanas augstums, piemērots renovācijām
- Viegli izņemams un tīrāms sifons, piekļuve notekcaurulei
- Unikāls režģa profils, kas samazina ūdens pārplūdes iespēju
- Vertikālais atloks nodrošina papildu aizsardzību pret sūci nozīmīgajā sienas un grīdas savienojumā.

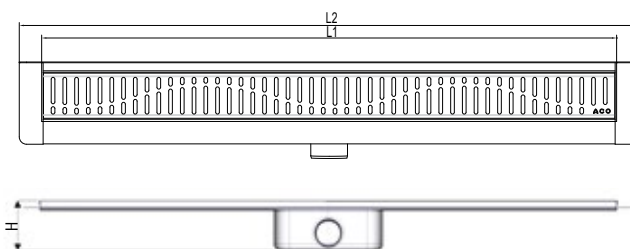

H = 92 mm ar standarta sifonu (50 mm)

H = 65 mm ar standarta sifonu (30 mm)

## Uzstādīšanas izmēri

L1 (mm)	585	685	785	885	985	1185
L2 (mm)	645	745	845	945	1045	1245

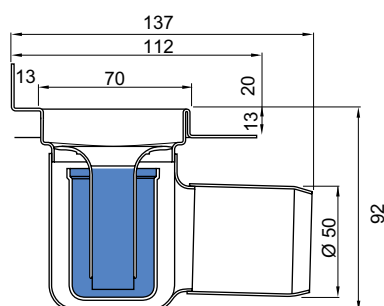

92 mm kanāls ar vertikālu atloku

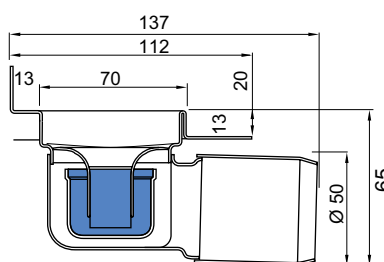

65 mm kanāls ar vertikālu atloku

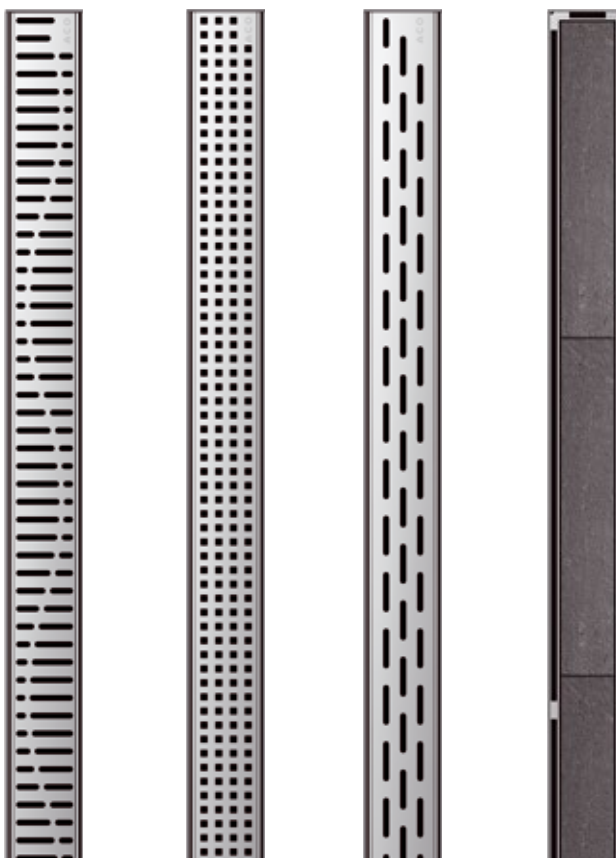

Dušas kanāls ar režģi

Garums L1 (mm)	Augstums H (mm)	Režģi				Cena EUR/ gab. bez PVN
		Wave	Quadratico	Langloch	Tile (flīzējams)	
585	92	407908	407659	407680	408665	169,53
	65	407715	407722	407743	408686	
685	92	407923*	407660	407681	408666	180,86
	65	407716	407723	407744	408687	
785	92	407915*	407661	407682	408667*	190,16
	65	407717*	407724	407745	408688*	
885	92	407655*	407662	407683	408668*	199,14
	65	407718*	407725	407746	408689*	
985	92	407656*	407663	407684	408669*	209,29
	65	407719*	407726	407747	408690*	
1185	92	407658*	407665	407686	408671*	226,75
	65	407721	407728	407749	408692	

\* Nolikta sortiments

	Apraksts	Preces kods	Cena EUR/ gab. bez PVN
	EasyStop pretsmakas membrāna, DN40 / kanāliem H 65 mm	9010.79.23	10,00
	EasyStop pretsmakas membrāna, DN50 / kanāliem H 92 mm	9010.79.24	

## Dušas kanāls ar 360° grozāmu gūlīgu un horizontālu atloku



### Produkta apraksts

- Materiāls: nerūsējošais tērauds; 304. klase
- Minimāls uzstādīšanas augstums: 87 mm
- Traps: ABS (izturīga plastmasa)
- Slodzes klase K3
- Sertificēts saskaņā ar EN 1253

### Produkta priekšrocības

- Optimālai tīrīšanai pilnīga piekļuve notekcaurulei
- Ūdens caurlaidība: 0, 55 l/s (33 l/min)
- Kombinēts izvads, piemērots DN 40 un DN 50
- Ieskrūvējama plastikāta gūlīja, bez noplūdes riska
- Unikāls režģa profils, kas samazina ūdens pārplūdes iespēju

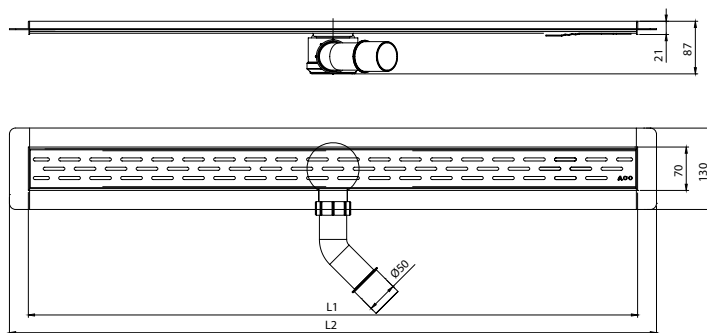

### Kanāli komplektācijā ar režģi

Dizaina režģis		Uzstādīšanas izmēri			Preces kods	Cena EUR/ gab. bez PVN	
		L1, mm	L2, mm	Platums, mm			Augstums H, mm
	Slot	685	745	130	87	9010.78.70	158,60
		785	845			9010.78.71	163,59
		885	945			9010.78.72	168,62
		985	1045			9010.78.73	173,31
	Wave	685	745	130	87	9010.80.70	158,60
		785	845			9010.80.71	163,59
		885	945			9010.80.72	168,62
		985	1045			9010.80.73	173,31

## Bezrāmja dušas kanāls



### Produkta priekšrocības

- Diskrēts drenāžas elements vannas istabā
- Augsta ūdens caurlaidība: 0,8 l/s (48 l/min)
- Minimāls uzstādīšanas dziļums - 55 mm
- Piemērots renovējamiem projektiem
- Viegli izņemams un tīrāms sifons, pilna piekļuve notekcaurulei
- Sākot ar garumu **1000 mm**, dušas kanāliem ir **divi izvadi**

### Produkta apraksts

- Materiāls: nerūsējošais tērauds; 304. klase
- Standarta garumi: 700 - 1500 mm
- Kanāla platums: 94 mm (redzamā daļa 34 mm)
- Regulējams augstums: 30 mm
- Uzstādīšanas augstums: 55 - 110 mm (līdz atlokam)
- Slodzes klase K3
- Sertificēts saskaņā ar EN 1253

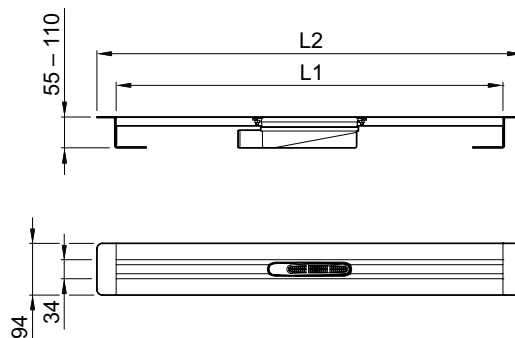



Pieejamas divu veidu dizaina restes  
PLATE



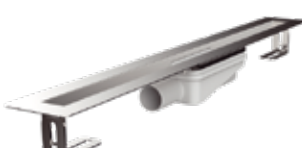

STRIPES



	Garums, mm	Precis kods	Cena EUR/ gab. bez PVN
<b>Augstums: 55 – 85 mm/ DN 32</b>			
	700	9010.75.00	212,00
	800	9010.75.01	219,00
	900	9010.75.02	232,00
	1000	9010.75.03	274,00
	1200	9010.75.04	288,00
	1500	9010.75.05	315,00
<b>Augstums: 64 – 94 mm/ DN 40</b>			
	700	9010.75.10	212,00
	800	9010.75.11	219,00
	900	9010.75.12	232,00
	1000	9010.75.13	274,00
	1200	9010.75.14	288,00
	1500	9010.75.15	315,00
<b>Augstums: 80 – 110 mm/ DN 50</b>			
	700	9010.75.20	212,00
	800	9010.75.21*	219,00
	900	9010.75.22	232,00
	1000	9010.75.23	274,00
	1200	9010.75.24*	288,00
	1500	9010.75.25	315,00

\* Noliktašanas sortiments

**Nerūsējošā tērauda dizaina režģi**

Dizains	Garums, mm	Precis kods	Cena EUR/ gab. Bez PVN
	700	9010.75.50	78,00
	800	9010.75.51	83,00
	900	9010.75.52	96,00
	1000	9010.75.53	104,00
	1200	9010.75.54	115,00
	1500	9010.75.55	152,00
	700	9010.75.60	78,00
	800	9010.75.61	83,00
	900	9010.75.62	96,00
	1000	9010.75.63	104,00
	1200	9010.75.64	115,00
	1500	9010.75.65	152,00

Matu siets	Precis kods	Cena EUR/ gab. bez PVN
	9010.75.30	2,00



Ūdens uztveršanas sprauga ir tikai 2 cm plata

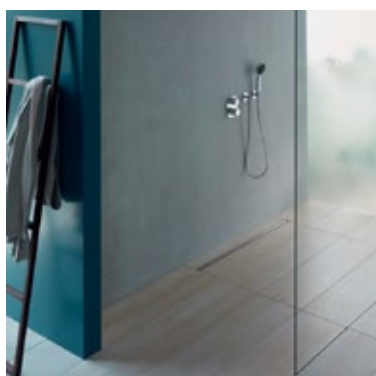

Minimāls uzstādīšanas dziļums - 55 mm

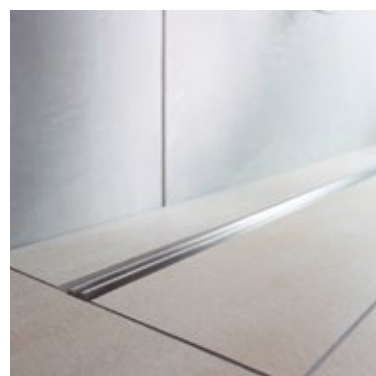

Iespaidīga ūdens novadīšanas kapacitāte - vairāk kā 48 l/min

## Dušas kanāls ar 360° grozāmu gūliju



### Produkta apraksts

- Materiāls: nerūsējošais tērauds; 304. klase
- Minimāls uzstādīšanas augstums: 75 mm
- Iekšējais kanāla platums: 84 mm
- Gūlija: ABS (izturīga pastmasa)
- Slodzes klase K3
- Sertificēts saskaņā ar EN 1253
- Atloku tips: horizontāls un vertikāls

### Produkta priekšrocības

- Optimālai tīrīšanai pilnīga piekļuve notekcaurulei
- Hermētisks, integrēts blīvējums
- Ūdens caurlaidība: 0,7 l/s (42 l/min)
- Kombinēts izvads, piemērots DN 40 un DN 50
- Ieskrūvējama plastikāta gūlija, bez noplūdes riska



### Montāžas augstums līdz gūlijas atloka augšai

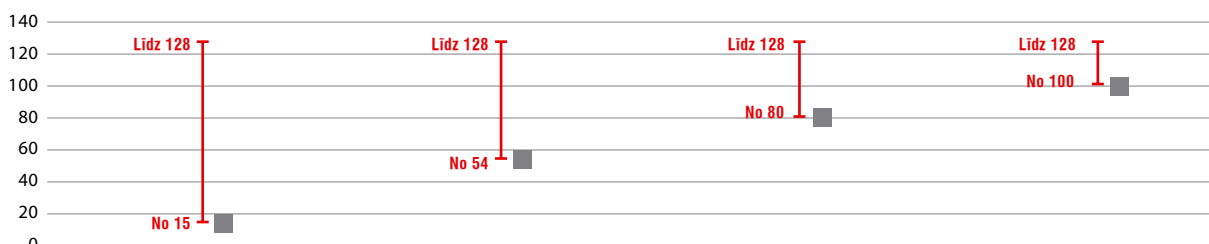

Gūlija 50 mm



Gūlija 40 mm



Gūlija 40/50 mm



Gūlija 40/50 mm

Nerūsējošā tērauda kanālu korpusi

		Izmēri			Preces kods	Cena EUR/ gab. bez PVN
		Garums L1, mm	Garums L2, mm	Platums, mm		
<b>Bez sienas atloka (horizontlais atloks)</b>						
		700	760	144	9010.81.00*	185,00
		800	860		9010.81.01*	189,00
		900	960		9010.81.02*	199,00
		1000	1060		9010.81.03*	205,00
		1200	1260		9010.81.04*	219,00
<b>Ar sienas atloku (vertiklais atloks no vienas puses)</b>						
		700	760	144	9010.81.10*	185,00
		800	860		9010.81.11*	189,00
		900	960		9010.81.12*	199,00
		1000	1060		9010.81.13*	205,00
		1200	1260		9010.81.14*	219,00

Režģu izvēle 18.-19. lpp.

Plastikāta gūlijas

		Apraksts	Preces kods	Cena EUR/ gab. bez PVN
		<ul style="list-style-type: none"> <li>■ Gūlijas korpuss PP</li> <li>□ DN40/50</li> <li>□ Horizontāli</li> <li>□ Montāžas augstums 100–128 mm</li> <li>□ Ūdens līmenis sifonā – 50 mm</li> </ul>	9010.81.20*	15,00
		<ul style="list-style-type: none"> <li>■ Gūlijas korpuss PP</li> <li>□ DN40/50</li> <li>□ Horizontāli</li> <li>□ Montāžas augstums 80–128 mm</li> <li>□ Ūdens līmenis sifonā – 30 mm</li> </ul>	9010.81.21*	
		<ul style="list-style-type: none"> <li>■ Gūlijas korpuss PP</li> <li>□ DN40</li> <li>□ Horizontāli</li> <li>□ Montāžas augstums 54–128 mm</li> <li>□ Ūdens līmenis sifonā – 25 mm</li> </ul>	9010.81.22*	
		<ul style="list-style-type: none"> <li>■ Gūlijas korpuss PP</li> <li>□ DN50</li> <li>□ Vertikāli</li> <li>□ Montāžas augstums 15–128 mm</li> <li>□ Ūdens līmenis sifonā – 50 mm</li> </ul>	9010.81.23*	

Matu siets

	Preces kods	Cena EUR/ gab. bez PVN
	9010.81.24*	6,00

\* Nolikta sortiments

jaunums



### Produkta apraksts

- Materiāls: nerūsējošais tērauds; 304. klase
- Iekšējais kanāla platums: 80 mm
- Regulējams augstums: no 48 mm līdz 74 mm
- Caurplūde: 0,6 l/s (36 l/min)
- Uzstādīšanas augstums zemajiem kanāliem: 79 – 134 mm (ūdens līmenis sifonā 25 mm)
- Uzstādīšanas augstums augstajiem kanāliem: 105 – 160 mm (ūdens līmenis sifonā 50 mm)
- Dažādi hidroizolācijas atloki
- Slodzes klase K3
- Sertificēts saskaņā ar EN 1253

### Produkta priekšrocības

- Kombinēts izvads, piemērots DN40 un DN50
- Viegli izņemams un tīrāms sifons, pilna piekļuve notekcaurulei
- Kanāls un režģi ar elektropulētu virsmu
- Sekundāra ūdens novadišana
- Rūpnieciski pievienots atloks hidroizolācijas pieslēgšanai

### Dušas kanālu uzstādīšanas augstums

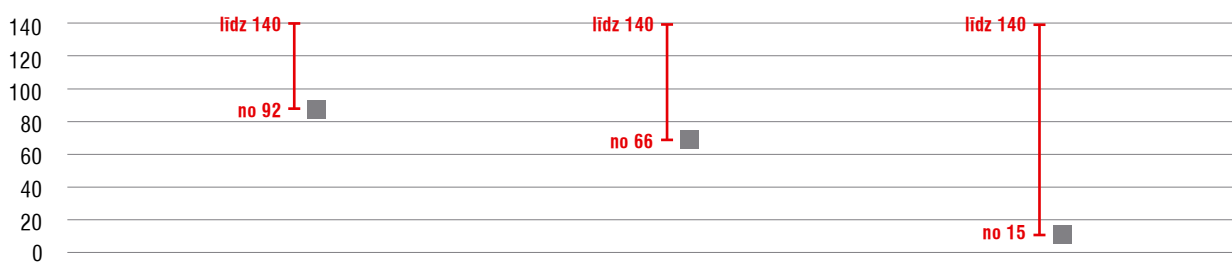

#### Izvads DN 50

- Sifons
- ar un bez sienas atloka
- Garums 700 - 1200 mm



#### Izvads DN 40









- Sifons
- ar un bez sienas atloka
- Garums 700 - 1200 mm

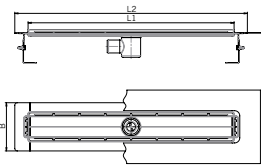

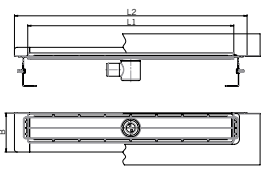
#### Izvads DN 50

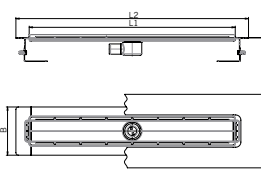
- Sifons
- ar un bez sienas atloka
- Garums 700 - 1200 mm

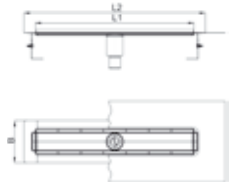

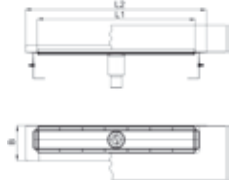
Produkts	Izmēru rasējums	Apraksts	Iebūves iemēri			Preces kods	Cena EUR/ gab. bez PVN
			L1 [mm]	L2 [mm]	H [mm]		
<b>Montāžas augstums: 92 - 140 mm (rāmja augstums 13 mm)</b>							
		<ul style="list-style-type: none"> <li>■ Bez sienas atloka</li> <li>■ Ūdens līmenis sifonā: 50 mm:</li> <li>■ DN 50</li> </ul>	700	760	187	9010.77.00	219,00
			800	860	187	9010.77.01	225,00
			900	960	187	9010.77.02	229,00
			1000	1060	187	9010.77.03	235,00
			1200	1260	187	9010.77.04	239,00
		<ul style="list-style-type: none"> <li>■ Ar sienas atloka</li> <li>■ Ūdens līmenis sifonā: 50 mm</li> <li>■ DN 50</li> </ul>	700	760	151	9010.77.05	229,00
			800	860	151	9010.77.06	235,00
			900	960	151	9010.77.07	239,00
			1000	1060	151	9010.77.08	245,00
			1200	1260	151	9010.77.09	249,00
<b>Montāžas augstums: 66 - 140mm (rāmja augstums 13mm)</b>							
		<ul style="list-style-type: none"> <li>■ Bez sienas atloka</li> <li>■ Ūdens līmenis sifonā: 25 mm</li> <li>■ DN 40</li> </ul>	700	760	187	9010.77.10	219,00
			800	860	187	9010.77.11	225,00
			900	960	187	9010.77.12	229,00
			1000	1060	187	9010.77.13	235,00
			1200	1260	187	9010.77.14	239,00
		<ul style="list-style-type: none"> <li>■ Ar sienas atloka</li> <li>■ Ūdens līmenis sifonā: 25 mm</li> <li>■ DN 40</li> </ul>	700	760	151	9010.77.15	229,00
			800	860	151	9010.77.16	235,00
			900	960	151	9010.77.17	239,00
			1000	1060	151	9010.77.18	245,00
			1200	1260	151	9010.77.19	249,00
<b>Montāžas augstums: 15 - 140mm (rāmja augstums 13mm)</b>							
		<ul style="list-style-type: none"> <li>■ Bez sienas atloka</li> <li>■ Ūdens līmenis sifonā: 25 mm</li> <li>■ DN 50</li> </ul>	700	800	187	9010.77.20	219,00
			800	900	187	9010.77.21	225,00
			900	1000	187	9010.77.22	229,00
			1000	1100	187	9010.77.23	235,00
			1200	1300	187	9010.77.24	239,00
		<ul style="list-style-type: none"> <li>■ Ar sienas atloka</li> <li>■ Ūdens līmenis sifonā: 25 mm</li> <li>■ DN 50</li> </ul>	700	800	155	9010.77.25	229,00
			800	900	155	9010.77.26	235,00
			900	1000	155	9010.77.27	239,00
			1000	1100	155	9010.77.28	245,00
			1200	1300	155	9010.77.29	249,00

Režģu izvēle 18.-19. lpp.

## Nerūsējošā tērauda dizaina režģi

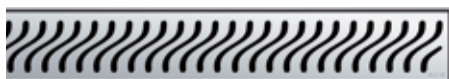

Dizains	Garums, mm	Preces kods	Cena EUR/ gab. bez PVN
Wave	700	0153.73.42	54,00
	800	0153.73.43	57,00
	900	0153.73.44	61,00
	1000	0153.73.45	65,00
	1200	0153.73.46	72,00
Flag	700	0153.73.69	54,00
	800	0153.73.70	57,00
	900	0153.73.71	61,00
	1000	0153.73.72	65,00
	1200	0153.73.73	72,00
Quadrato	700	0153.73.59	54,00
	800	0153.73.60	57,00
	900	0153.73.61	61,00
	1000	0153.73.62	65,00
	1200	0153.73.63	72,00
Mix	700	9010.56.03	54,00
	800	9010.56.04	57,00
	900	9010.56.05	61,00
	1000	9010.56.06	65,00
	1200	9010.56.07	72,00
Pixel	700	9010.56.08	54,00
	800	9010.56.09	57,00
	900	9010.56.10	61,00
	1000	9010.56.11	65,00
	1200	9010.56.12	72,00
Piano	700	9010.72.12	54,00
	800	9010.72.13	57,00
	900	9010.72.14	61,00
	1000	9010.72.15	65,00
	1200	9010.72.16	72,00
Linear	700	9010.72.01	95,00
	800	9010.72.02	99,00
	900	9010.72.03	107,00
	1000	9010.72.04	112,00
	1200	9010.72.05	126,00
Stripe	700	9010.78.82	105,00
	800	9010.78.83	111,00
	900	9010.78.84	123,00
	1000	9010.78.85	129,00
	1200	9010.78.86	138,00
Solid	700	9010.59.22	85,00
	800	9010.59.23	95,00
	900	9010.59.24	105,00
	1000	9010.59.25	115,00
	1200	9010.59.26	125,00
Signature*		Cena pēc pieprasījuma	

\* Režģis ar individuālu uzrakstu

## Dušas kanālu dizaina pārsegi no minerālstikla

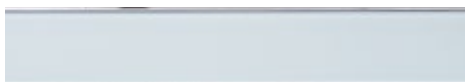

Dizains	Garums, mm	Preces kods	Cena EUR/ gab. bez PVN
Stikls, melns	700	9010.56.67	90,00
	800	9010.56.68	93,00
	900	9010.56.69	96,00
	1000	9010.56.70	99,00
	1200	9010.56.71	105,00
Stikls, gaišs	700	9010.56.72	90,00
	800	9010.56.73	93,00
	900	9010.56.74	96,00
	1000	9010.56.75	99,00
	1200	9010.56.76	105,00
Stikls, pelēks	700	9010.56.77	90,00
	800	9010.56.78	93,00
	900	9010.56.79	96,00
	1000	9010.56.80	99,00
	1200	9010.56.81	105,00

## Dušas kanālu režģi ar grīdas seguma iestrādi



Dizains	Garums, mm	Preces kods	Cena EUR/ gab. bez PVN
Tile	700	0153.81.87	107,00
	800	0153.81.88	110,00
	900	0153.81.89	112,00
	1000	0153.81.90	115,00
	1200	0153.81.91	118,00
Floor	700	9010.78.87	107,00
	800	9010.78.88	110,00
	900	9010.78.89	112,00
	1000	9010.78.90	115,00
	1200	9010.78.91	118,00
Twist	700	9010.76.82	107,00
	800	9010.76.83	110,00
	900	9010.76.84	112,00
	1000	9010.76.85	115,00
	1200	9010.76.86	118,00

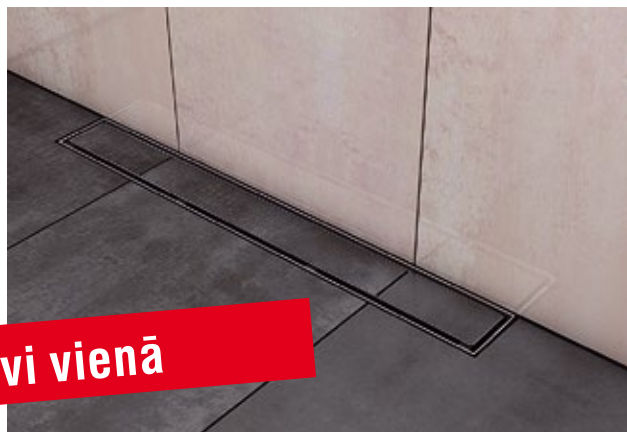

**TWIST- divi vienā**



## Komplektācija

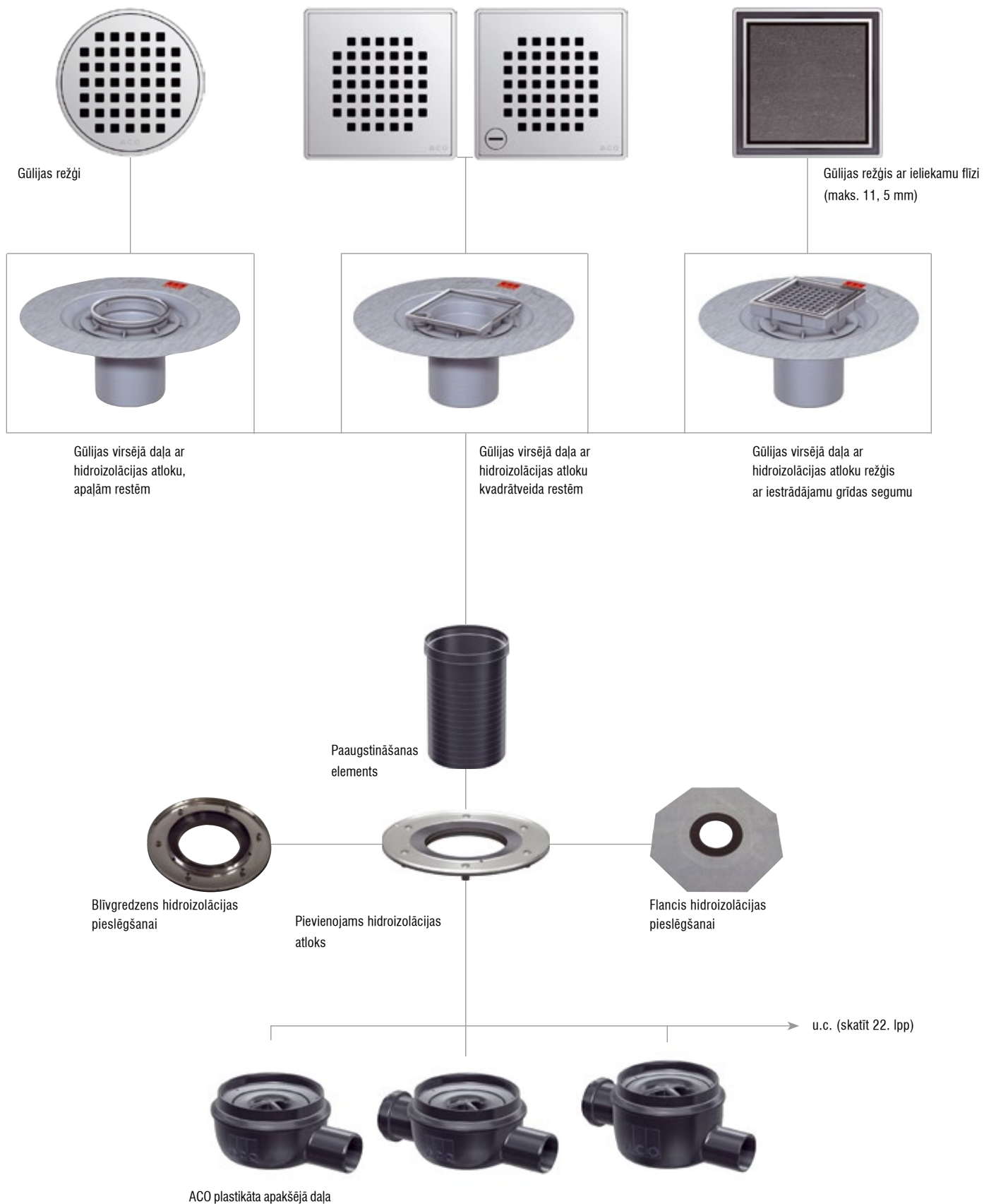

### Gūlijas augšējā daļa uzstādīšanai uz vietas

Maksimālais flīžu augstums (iekļaujot flīžu līmi) ir 11,5 mm.

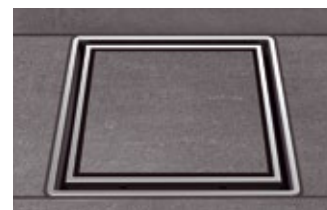

### Apalie režģi

- ACO nerūsējošā tērauda režģi (biezums 50 mm)
- Spīdīga, elektropulēta virsma
- Brīvi ievietojami apalie režģi
- Iespēja mainīt režģu dizainu, ja režģu diametrs atbilst 136 mm
- Slodzes klase K 3
- Draudzīgs basām kājām
- Svars 0,6 kg



Režģus var aizslēgt/ atslēgt ar monētu

### Kvadrātveida režģi

- ACO nerūsējošā tērauda režģi
- Spīdīga, elektropulēta virsma
- Brīvi ievietojami un fiksējami kvadrātveida režģi
- Iespēja mainīt režģus, ja to izmēri atbilst 149 x 149 mm
- Slodzes klase K 3
- Draudzīgs basām kājām
- Svars 0,6 kg



Atslēdzot, režģis nedaudz paceļas



Režģis ir ērti un vienkārši izņemams

### Hidroizolācija

Lai izvairītos no ēkas struktūras bojājumiem, ir jānodrošina uzticama hidroizolācija.

ACO iesaka izmantot gūlīju augšdaļas ar atloku, kas nodrošina labāku hidroizolāciju.

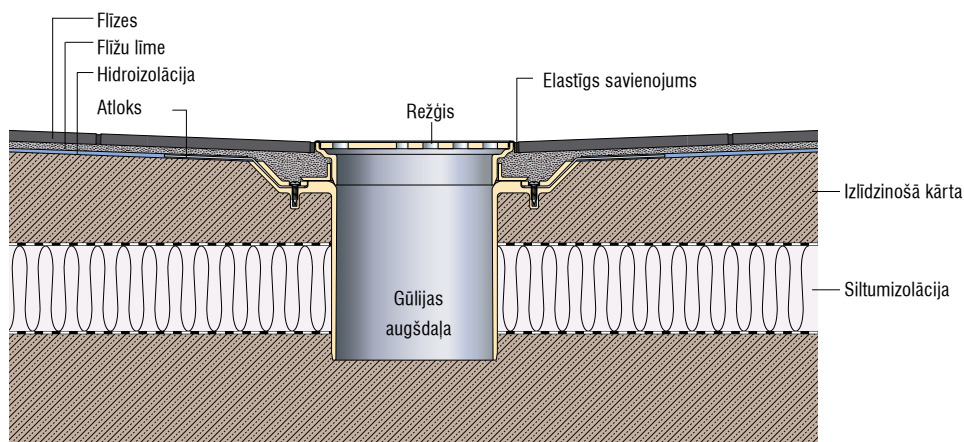

Gūlījas augšdaļa ar siltumizolāciju

## Gūliju apakšējās daļas ar pretsmakas membrānu

Apraksts	Preces kods	Cena EUR/ gab. bez PVN	Augstums mm (min. – maks.)	
Gūlijas apakšdaļa, horizontāla, DN 50, ūdens līmenis sifonā 30 mm	2505.05.15*	25,65	82	
Gūlijas apakšdaļa, vertikāla, DN 50, ūdens līmenis sifonā 50 mm	2500.55.15*	30,03	114 - 167	
Gūlijas apakšdaļa, horizontāla, DN 50, ūdens līmenis sifonā 30 mm, ar papildus pievienojumu DN 50	2505.00.15*	27,69	102	
Gūlijas apakšdaļa, horizontāla, DN 50, ūdens līmenis sifonā 50 mm	2500.05.15	32,38	102	
Gūlijas apakšdaļa, horizontāla, DN 50, ūdens līmenis sifonā 50 mm, ar papildus pievienojumu DN 50	2500.00.15	33,09	102	
Gūlijas apakšdaļa, vertikāla, DN 70, ūdens līmenis sifonā 50 mm	2710.00.15	32,40	119 - 168	
Gūlijas apakšdaļa, vertikāla, DN 100, ūdens līmenis sifonā 50 mm	2810.00.15	32,73	114 - 168	
Gūlijas apakšdaļa, horizontāla, DN 70/ 100, ūdens līmenis sifonā 50 mm	2700.05.15	34,77	137	
Gūlijas apakšdaļa, horizontāla, DN 70/100, ūdens līmenis sifonā 50 mm, ar papildus pievienojumu DN 50	2700.00.15	36,12	137	

\* Nolikta sortiments

## Plastikāta gūliju augšējās daļas

Apraksts	Preces kods	Cena EUR/ gab. bez PVN	Augstums mm (min. – maks.)	
Augšdaļa stikla dizaina virsmām ar hidroizolācijas atloku	5141.37.00	64,14	34 – 110	
Kvadrātveida augšdaļa dizaina režģiem ar hidroizolācijas atloku	5141.48.00*	49,29	36-135	
Apaļa augšdaļa dizaina režģiem ar hidroizolācijas atloku	5141.42.00	55,65	36-135	
Augšdaļa dažāda veida virsmai, flīzējams ar hidroizolācijas atloku	5141.31.00*	65,20	36-135	
Kvadrātveida augšdaļa no plastikāta ar nerūsējošā tērauda režģi, 100 x 100 mm, biezums 1,5 mm	2500.77.11	6,65	7-75	
Kvadrātveida augšdaļa no plastikāta ar nerūsējošā tērauda režģi, 150 x 150 mm, biezums 1,5 mm	2700.77.11*	10,80	15 – 96	
Kvadrātveida augšdaļa no plastikāta ar brīvi ievietojamu nerūsējošā tērauda režģi, 150 x 150 mm, biezums 5 mm	5141.22.00	52,65	15 – 96	
Flancis hidroizolācijas pieslēgšanai	2040.00.01	29,11		
Blīvgredzens hidroizolācijas pieslēgšanai	2040.00.02	47,75		

\* Nolikta sortiments



## Apalje un kvadrātveida dizaina režģi

Dizains	Preces kods	Cena EUR/ gab. bez PVN
Quadrato, kvadrātveida, noslēdzams	5141.21.22	75,00
Quadrato, kvadrātveida, brīvi ievietojams	5141.08.22	45,00
Quadrato apaļš, brīvi ievietojams	5141.25.22	45,00
Forest, kvadrātveida, noslēdzams	5141.21.26	75,00
Forest, kvadrātveida, brīvi ievietojams	5141.20.26	45,00
Forest, apaļš, brīvi ievietojams	5141.25.26	45,00
Wave, kvadrātveida, noslēdzams	5141.21.28	75,00
Wave, kvadrātveida, brīvi ievietojams	5141.08.28	45,00
Wave, apaļš, brīvi ievietojams	5141.25.28	45,00
Hawaii, kvadrātveida, noslēdzams	5141.21.29	75,00
Hawaii, kvadrātveida, brīvi ievietojams	5141.20.29	45,00
Hawaii, apaļš, brīvi ievietojams	5141.25.29	45,00

Dizains	Preces kods	Cena EUR/ gab. bez PVN
Stikls, melns	5141.38.01	117,00
Stikls, balts	5141.38.02	117,00
Stikls, pelēks	5141.38.03	117,00

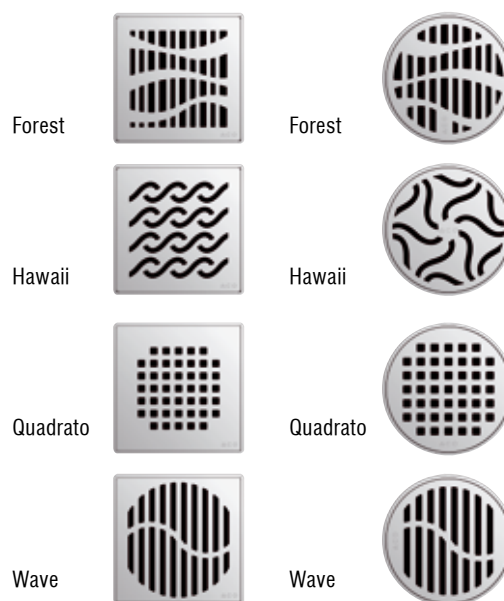

## ACO dušas gūlijas MG



### Produkta apraksts

- Materiāls: plastmasa (gūlija), nerūsējošais tērauds (rāmis un režģis)
- Slodzes klase K3
- Caurplūde: 0,5 l/s (30 l/min)
- Piemērots: flīžu biezums 6 mm

### Produkta priekšrocības

- Zems uzstādīšanas augstums, piemērots renovācijām
- Viegli izņemams un tīrāms sifons, piekļuve notekcaurulei
- Gatava sistēma

Apraksts	Preces kods	Cena EUR/ gab. bez PVN		
<ul style="list-style-type: none"> <li>■ DN40</li> <li>■ Uzstādīšanas augstums 51 mm</li> <li>■ Ūdens augstums sifonā – 25 mm</li> <li>■ Rāmis:               <ul style="list-style-type: none"> <li><input type="checkbox"/> nerūsējošais tērauds</li> <li><input type="checkbox"/> 105 x 105 mm</li> </ul> </li> <li>■ Režģis:               <ul style="list-style-type: none"> <li><input type="checkbox"/> nerūsējošais tērauds</li> <li><input type="checkbox"/> 95 x 95 mm</li> </ul> </li> </ul>	2245.25.10	45,11		
<ul style="list-style-type: none"> <li>■ DN40/50</li> <li>■ Uzstādīšanas augstums 51 mm</li> <li>■ Ūdens augstums sifonā – 25 mm</li> <li>■ Rāmis:               <ul style="list-style-type: none"> <li><input type="checkbox"/> nerūsējošais tērauds</li> <li><input type="checkbox"/> 150 x 150 mm</li> </ul> </li> <li>■ Režģis:               <ul style="list-style-type: none"> <li><input type="checkbox"/> nerūsējošais tērauds</li> <li><input type="checkbox"/> 140 x 140 mm</li> </ul> </li> </ul>	2245.25.15	65,53		
<ul style="list-style-type: none"> <li>■ DN40/50</li> <li>■ Uzstādīšanas augstums 76 mm</li> <li>■ Ūdens augstums sifonā – 30 mm</li> <li>■ Rāmis:               <ul style="list-style-type: none"> <li><input type="checkbox"/> nerūsējošais tērauds</li> <li><input type="checkbox"/> 105 x 105 mm</li> </ul> </li> <li>■ Režģis:               <ul style="list-style-type: none"> <li><input type="checkbox"/> nerūsējošais tērauds</li> <li><input type="checkbox"/> 95 x 95 mm</li> </ul> </li> </ul>	2245.30.10	41,82		

Apraksts	Preces kods	Cena EUR/ gab. bez PVN		
<ul style="list-style-type: none"> <li>■ DN40/50</li> <li>■ Uztādīšanas augstums 76 mm</li> <li>■ Ūdens augstums sifonā – 30 mm</li> <li>■ Rāmis:                             <ul style="list-style-type: none"> <li><input type="checkbox"/> nerūsējošais tērauds</li> <li><input type="checkbox"/> 150 x 150 mm</li> </ul> </li> <li>■ Režģis:                             <ul style="list-style-type: none"> <li><input type="checkbox"/> nerūsējošais tērauds</li> <li><input type="checkbox"/> 140 x 140 mm</li> </ul> </li> </ul>	2245.30.15	59,60		
<ul style="list-style-type: none"> <li>■ DN40/50</li> <li>■ Uztādīšanas augstums 96 mm</li> <li>■ Ūdens augstums sifonā – 50 mm</li> <li>■ Rāmis:                             <ul style="list-style-type: none"> <li><input type="checkbox"/> nerūsējošais tērauds</li> <li><input type="checkbox"/> 105 x 105 mm</li> </ul> </li> <li>■ Režģis:                             <ul style="list-style-type: none"> <li><input type="checkbox"/> nerūsējošais tērauds</li> <li><input type="checkbox"/> 95 x 95 mm</li> </ul> </li> </ul>	2245.50.10	42,15		
<ul style="list-style-type: none"> <li>■ DN40/50</li> <li>■ Uztādīšanas augstums 96 mm</li> <li>■ Vandens aukštis sifonē – 50 mm</li> <li>■ Rāmis:                             <ul style="list-style-type: none"> <li><input type="checkbox"/> nerūsējošais tērauds</li> <li><input type="checkbox"/> 150 x 150 mm</li> </ul> </li> <li>■ Režģis:                             <ul style="list-style-type: none"> <li><input type="checkbox"/> nerūsējošais tērauds</li> <li><input type="checkbox"/> 140 x 140 mm</li> </ul> </li> </ul>	2245.50.15	59,93		
<ul style="list-style-type: none"> <li>■ DN50</li> <li>■ Ūdens augstums sifonā – 50 mm</li> <li>■ Rāmis:                             <ul style="list-style-type: none"> <li><input type="checkbox"/> nerūsējošais tērauds</li> <li><input type="checkbox"/> 105 x 105 mm</li> </ul> </li> <li>■ Režģis:                             <ul style="list-style-type: none"> <li><input type="checkbox"/> nerūsējošais tērauds</li> <li><input type="checkbox"/> 95 x 95 mm</li> </ul> </li> </ul>	2259.50.10	43,79		
<ul style="list-style-type: none"> <li>■ DN50</li> <li>■ Ūdens augstums sifonā – 50 mm</li> <li>■ Rāmis:                             <ul style="list-style-type: none"> <li><input type="checkbox"/> nerūsējošais tērauds</li> <li><input type="checkbox"/> 150 x 150 mm</li> </ul> </li> <li>■ Režģis:                             <ul style="list-style-type: none"> <li><input type="checkbox"/> nerūsējošais tērauds</li> <li><input type="checkbox"/> 140 x 140 mm</li> </ul> </li> </ul>	2259.50.15	61,25		



## ACO LightLine PRO

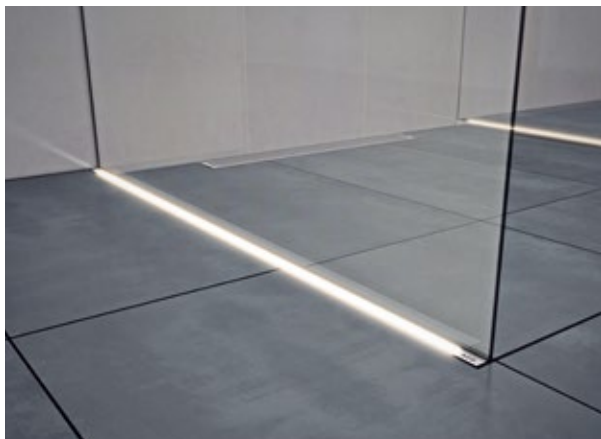

### Produkta apraksts

- Nerūsējošā tērauda profils ar LED gaismas moduli (304. klase)
- Piemērots lietošanai mitrās zonās (IP 67)
- LED gaismas darbības ilgums ir līdz 40 000 stundām, kas ir līdzvērtīgas 55 gadiem, pieņemot, ka LightLine PRO tiek lietots 2 stundas dienā
- Komplektā ietilpst: 5 m savienojuma kabelis, strāvas pārveidotājs 24 V, 12 W, Ø55 x 22 mm
- Iebūves augstums: 10 mm
- Paredzēs pieslēgšanai pie ēkas elektrosistēmas

### Pasūtījuma informācija

Krāsa	Augstums, mm	Platums, mm	Garums, mm	Produkta kods	Cena EUR/ gab. bez PVN
Silti balts	10	15	700	9010.79.74	400,42
	10	15	800	9010.79.75	462,50
	10	15	900	9010.79.76	524,58
	10	15	1000	9010.79.77	586,66
	10	15	1200	9010.79.78	648,74
Auksti balts	10	15	700	9010.79.80	400,42
	10	15	800	9010.79.81	462,50
	10	15	900	9010.79.82	524,58
	10	15	1000	9010.79.83	586,66
	10	15	1200	9010.79.84	648,74



I C O 2  
 N I C 0  
 A W A 1  
 R D S 5

product  
winner

## ACO ShowerStep profils



### Produkta apraksts

- Trīs standarta profila augstumi 10,0, 12,5 un 15,0 mm
- Divu veidu garumi 990 mm un 1490 mm (saīsināms pēc nepieciešamības)
- Materiāls: nerusējošais tērauds; 304. klase
- Virsmas veidi: **matēta**, piemērots **ShowerDrain C** un **S** sērijas kanāliem,  
**elektropulēta**, kas lieliski derēs kopā ar **ShowerDrain E** sērijas dušas kanāliem

### ACO ShowerStep ar matētu virsmu

Tipas	Garums L, mm	Augstums H1, mm	Augstums H2, mm	Produkta kods	Cena EUR/ gab. bez PVN
Kreisais	1490	10	36	9010.72.41	62,05
		12,5		9010.72.42	64,90
		15		9010.72.43	69,03
	990	10	30	9010.72.44*	38,83
		12,5		9010.72.45	41,38
		15		9010.72.46	43,58
Labais	1490	10	36	9010.72.47	62,05
		12,5		9010.72.48	64,90
		15		9010.72.49	69,03
	990	10	30	9010.72.50*	38,83
		12,5		9010.72.51	41,38
		15		9010.72.52	43,58

\* Nolikta sortiments

### ACO ShowerStep ar elektropulētu virsmu

Tipas	Garums L, mm	Augstums H1, mm	Augstums H2, mm	Produkta kods	Cena EUR/ gab. bez PVN
Kreisais	1490	10	36	9010.72.53	73,19
		12,5		9010.72.54	79,21
		15		9010.72.55	83,37
	990	10	30	9010.72.56	45,19
		12,5		9010.72.57	47,74
		15		9010.72.58	49,94
Labais	1490	10	36	9010.72.59	73,19
		12,5		9010.72.60	79,21
		15		9010.72.61	83,37
	990	10	30	9010.72.62	45,19
		12,5		9010.72.63	47,74
		15		9010.72.64	49,94

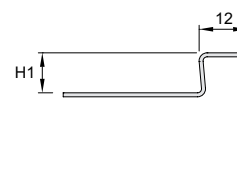
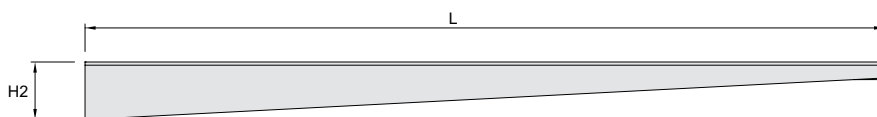
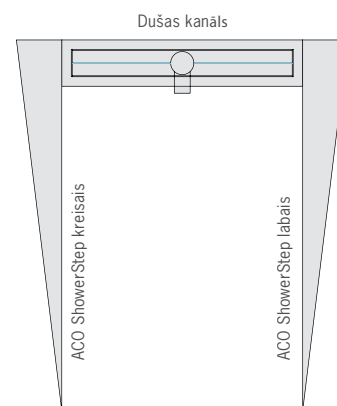



## ACO produktu grupas



### Ēku drenāža:

- Nerūsējošā tērauda kanāli un gūlijas
- Balkonu un terašu drenāža
- Dušas telpu drenāža
- Nerūsējošā tērauda caurules
- Pretvārsti
- Revīzijas vāki
- Tauku atdalītāji
- Cietes atdalītāji

### Civilā celtniecība:

- Virsmas drenāžas kanāli
- Čuguna vāki kanalizācijas lūkam
- Naftas produktu atdalītājs
- Koku aizsardzības sistēmas

### Celtniecības elementi:

- Drenāžas sistēmas privātmājām
- Kājslauķi
- Gaismas šahtas
- Zāliena režģi
- Lietus notekas jumtiem

**Piezīme:** Kompānija patur tiesības bez iepriekšēja brīdinājuma mainīt tehnisko informāciju, dizainu un cenas.

### ACO Nordic SIA

Dzelzavas iela 120z,  
Rīga, LV-1021, Latvija,  
Tālr.: + 371 67 377 927  
Fakss: + 371 67 828 430  
www.aco.lv

ACO. Kvalitatīva un droša ūdens vadība