

Gravitācijas slēdža uzstādīšanas un lietošanas instrukcija

1. Pielietojums.

Gravitācijas slēdži pielieto, lai automātiskā režīmā kontrolētu ūdens līmeni dažādās tvertnēs, rezervuāros, baseinos, kā arī, lai aizsargātu sūkni no darbības trukšgaitā bez ūdens.

2. Tehniskie dati:

Darba spriegums: 230V~

Maksimāli pieļaujamā strāva: 10A (4A)

Tīkla frekvence: 50Hz

Maksimāli pieļaujamā darba temperatūra: +50°C

Aizsardzības klase: IP68

3. Uzstādīšana:

- (1) Nostipriniet atsvaru uz gravitācijas slēdža kabeļa tādā augstumā, lai tiktu kontrolēti vajadzīgie ūdens līmeņi. (Atsvars neietilpst komplektā un tiek piegādāts tikai pēc speciāla pasūtījuma).
- (2) Savienojiet elektrokabeļus ar sūkni un nostipriniet gravitācijas slēdzi ūdens tvertnes iekšpusē vajadzīgajā augstumā.
- (3) Attālums no piestiprinājuma vietas līdz pludiņam nosaka kontrolējamā ūdens līmeņa augstumu.
- (4) Novērsiet ūdens iekļūšanu kabeļu savienojumu vietās montāžas laikā.

4. Lietošanas instrukcija:

(1) Ūdens uzpildīšana.

Pievienojiet gravitācijas slēdža zilo vadu pie sūkņa motora līnijas vada, bet melno vadu pie neitrālā vada, kā parādīts 1. zīmējumā. Uzpildīšanas variantā brūnais vads ir lieks, un tas ir jānoizolē.

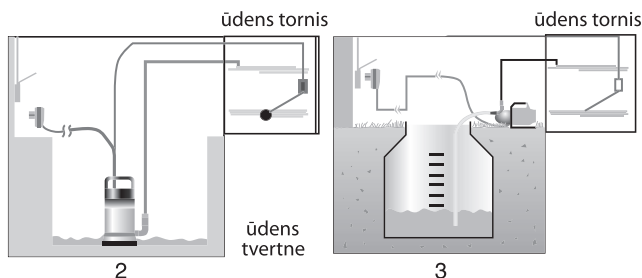
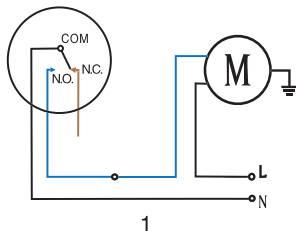

2. un 3. zīmējumā parādīti uzstādīšanas piemēri. Sūknis sāk uzpildīt tvertni, kad gravitācijas slēdzis ir sasniedzis zemāko līmeni, bet atslēdz sūkni pie augstākā līmeņa.

(2) Tvertnes iztukšošana.

Pievienojiet gravitācijas slēdža brūno vadu pie sūkņa motora līnijas vada, bet melno vadu pie neitrālā vada, kā parādīts 4. zīmējumā. Iztukšošanas variantā zilais vads ir lieks, un tas ir jānoizolē.

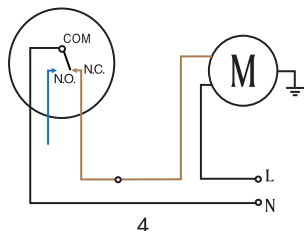

5. un 6. zīmējumā parādīti uzstādīšanas piemēri. Sūknis tiek apstādīnāts, kad gravitācijas slēdzis ir sasniedzis zemāko līmeni, un atkal tiek ieslēgts, kad sasniegts augšējais iestādītais gravitācijas slēdža līmenis.

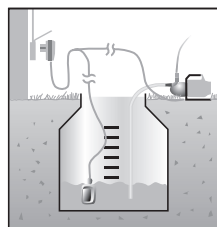

5

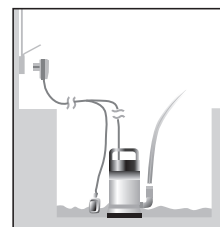

6

5. Automātiskā uzpildīšana un iztukšošana.

7. zīmējumā parādīts gravitācijas slēdža pieslēgums diviem sūkņiem, kas ir divu iepriekšminēto variantu apvienojums.

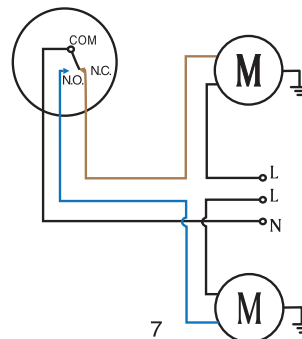

7

6. Atsvara montāža. (skat. 8. zīm.)

Uzlieciet plastmasas atdures riņķīti gravitācijas slēdža kabelim. Uzvelciet kabelim atsvaru ar konisko urbuma galu pa priekšu. Piespiediet atsvaru ar nelielu spēku pie atdures riņķīša.

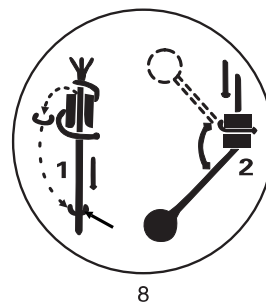

8

7. Brīdinājumi:

- (1) Gravitācijas slēdzis nav izjaucams vai remontējams. Bojāta kabeļa gadījumā jānomaina viss gravitācijas slēdzis.
- (2) Nenoizolētu gravitācijas slēdža kabeļa galu nekad nemērciet ūdenī.
- (3) Kabeļa savienojumam, kā arī brīvajam vadam, jābūt labi noizolētam.
- (4) Nostipriniet sūkni tā, lai tas nevarētu izraisīt negadījumus.

8. Garantija.

Gravitācijas slēdža garantijas laiks ir **24 mēneši** no nopirkšanas dienas. Garantijas termiņš stājas spēkā iegādes dienā, kas tiek apstiprināta ar pirkuma čeku vai preču pavadzīmi.

Garantija attiecas uz preces materiāla vai izgatavošanas brāķi, kā arī neatbilstību preces pārdošanas līguma noteikumiem.

Garantija tiek atteikta gadījumos, kad preces neatbilstība tehniskajām prasībām vai bojājums radies:

- Nepareizas uzstādīšanas vai ekspluatācijas, kā arī nepienācīgas apkopes rezultātā;
- Preces neatbilstoša pielietojuma rezultātā;
- Bojājumi radušies sala ietekmē;
- Precei veikts nesankcionēts remonts vai izmaiņas tehnoloģiskajā izpildījumā.